

操作手册

Levelflex FMP50

HART

导波雷达液位计

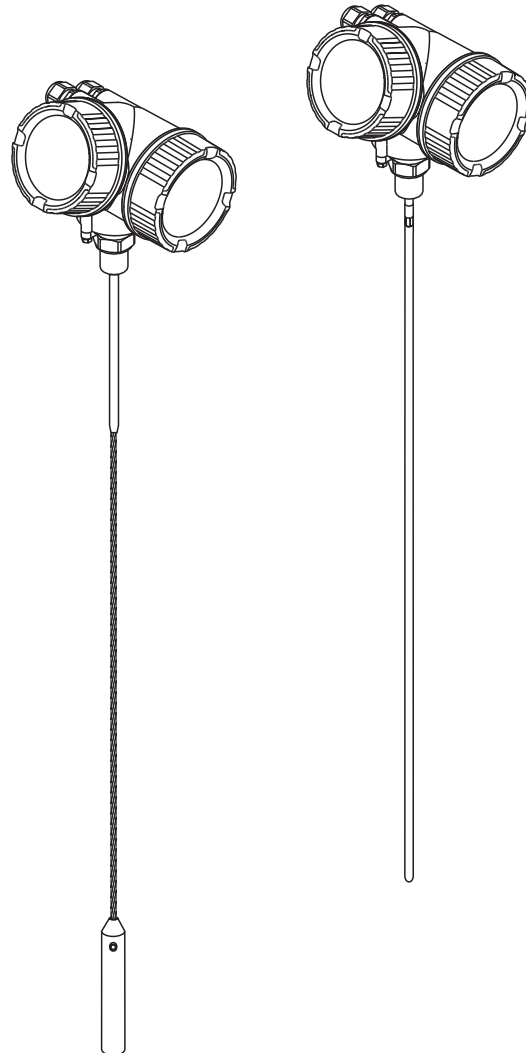

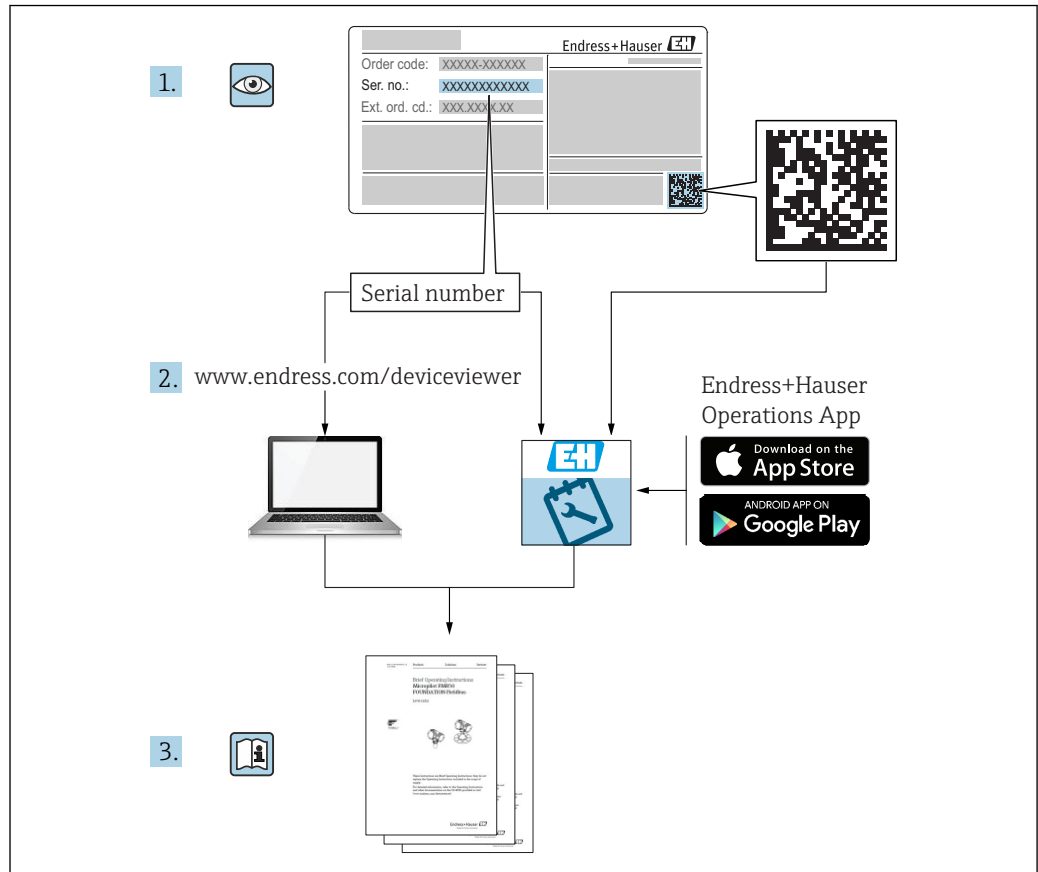

A0023555

目录

1	重要文档信息	5	6.2.5	旋转变送器外壳	41
1.1	文档功能	5	6.2.6	旋转显示单元	42
1.2	图标	5	6.3	安装后检查	44
1.2.1	安全图标	5	7	电气连接	45
1.2.2	电气图标	5	7.1	连接条件	45
1.2.3	工具图标	5	7.1.1	接线端子分配	45
1.2.4	特定信息图标	6	7.1.2	电缆规格	51
1.2.5	图中的图标	6	7.1.3	仪表插头	52
1.2.6	设备上的图标	6	7.1.4	电源	53
1.3	补充文档资料	7	7.1.5	过电压保护	55
1.4	术语和缩写	8	7.2	连接测量设备	55
1.5	注册商标	9	7.2.1	打开接线腔盖	56
2	基本安全指南	10	7.2.2	接线	56
2.1	人员要求	10	7.2.3	压簧式接线端子	57
2.2	指定用途	10	7.2.4	关闭接线腔盖	57
2.3	工作场所安全	10	7.3	连接后检查	58
2.4	操作安全	10	8	操作方式	59
2.5	产品安全	11	8.1	概述	59
2.5.1	CE 认证	11	8.1.1	现场操作	59
2.5.2	EAC 一致性声明	11	8.1.2	通过分离型显示与操作单元 FHX50 操作	60
2.6	《安全指南》(XA)	12	8.1.3	通过 Bluetooth® 无线技术操作	61
2.6.1	带分离型显示单元 FHX50 的设备的 防爆认证	14	8.1.4	远程操作	62
3	产品描述	15	8.2	操作菜单的结构和功能	63
3.1	产品设计	15	8.2.1	操作菜单结构	63
3.1.1	Levelflex FMP50	15	8.2.2	用户角色及其访问权限	64
3.1.2	电子腔外壳	16	8.2.3	数据访问的安全性	64
4	到货验收和产品标识	17	8.3	显示与操作单元	68
4.1	到货验收	17	8.3.1	显示界面	68
4.2	产品标识	17	8.3.2	操作单元	71
4.2.1	铭牌	18	8.3.3	输入数字和文本	72
5	储存和运输	19	8.3.4	打开文本菜单	74
5.1	储存条件	19	8.3.5	显示与操作单元上的包络线显示	75
5.2	将产品运输至测量点	19	9	通过 HART 通信实现设备集成	76
6	安装	20	9.1	设备描述文件 (DD) 概述	76
6.1	安装要求	20	9.2	HART 设备参数和测量值	76
6.1.1	正确安装位置	20	10	使用 SmartBlue (app) 进行调试 ...	77
6.1.2	在狭小安装空间中使用	22	10.1	要求	77
6.1.3	探头的机械负载	23	10.2	调试	77
6.1.4	过程连接	25	11	通过设置向导调试	81
6.1.5	固定探头	28	12	通过操作菜单调试	82
6.1.6	特殊安装条件	30	12.1	安装检查和功能检查	82
6.2	安装仪表	37	12.2	设置操作语言	82
6.2.1	所需安装工具	37	12.3	物位测量设置	83
6.2.2	截短探头	37	12.4	记录参考曲线	85
6.2.3	安装仪表	38			
6.2.4	安装“分体式传感器”型仪表	39			

12.5	现场显示单元设置	86	17.3	操作菜单概述 (调试软件)	127
12.5.1	进行物位测量的现场显示单元的工厂设置	86	17.4	“设置”菜单	134
12.5.2	调节现场显示单元	86	17.4.1	“干扰抑制”向导	141
12.6	电流输出设置	87	17.4.2	“高级设置”子菜单	142
12.6.1	物位测量时电流输出的工厂设置	87	17.5	“诊断”菜单	188
12.6.2	调节电流输出	87	17.5.1	“诊断列表”子菜单	190
12.7	设置管理	88	17.5.2	“事件日志”子菜单	191
12.8	保护设置, 防止未经授权的修改	89	17.5.3	“设备信息”子菜单	192
13	诊断和故障排除	90	17.5.4	“测量值”子菜单	195
13.1	常规故障排除	90	17.5.5	“数据日志”子菜单	197
13.1.1	常见故障	90	17.5.6	“仿真”子菜单	200
13.1.2	SmartBlue 操作错误	91	17.5.7	“设备检查”子菜单	205
13.1.3	参数设置错误	92	17.5.8	“Heartbeat”子菜单	207
13.2	现场显示单元上显示的诊断信息	93	索引	208	
13.2.1	诊断信息	93			
13.2.2	查看补救措施	95			
13.3	调试软件中的诊断事件	96			
13.4	诊断列表	97			
13.5	诊断事件列表	98			
13.6	事件日志	99			
13.6.1	事件历史	99			
13.6.2	筛选事件日志	100			
13.6.3	信息事件概述	100			
13.7	固件变更历史	102			
14	维护	103			
14.1	外部清洗	103			
15	修理	104			
15.1	修理概述	104			
15.1.1	修理理念	104			
15.1.2	防爆型设备修理	104			
15.1.3	更换电子模块	104			
15.1.4	更换设备	104			
15.2	备件	104			
15.3	返回	105			
15.4	废弃	105			
16	附件	106			
16.1	设备专用附件	106			
16.1.1	防护罩	106			
16.1.2	电子腔外壳的安装支架	107			
16.1.3	缆式探头绝缘固定套件	108			
16.1.4	对中环	109			
16.1.5	分离型显示单元 FHX50	110			
16.1.6	过电压保护	111			
16.1.7	HART 设备的蓝牙模块	112			
16.2	通信类附件	113			
16.3	服务类附件	114			
16.4	系统组件	114			
17	操作菜单	115			
17.1	操作菜单概述 (SmartBlue)	115			
17.2	操作菜单概述 (显示模块)	120			





1 重要文档信息

1.1 文档功能





文档中包含仪表生命周期各个阶段内所需的所有信息：从产品标识、到货验收和储存，至安装、电气连接、操作和调试，以及故障排除、维护和废弃。

1.2 图标





1.2.1 安全图标

图标	说明
	危险! 危险状况警示图标。疏忽会导致人员严重或致命伤害。
	警告! 危险状况警示图标。疏忽可能导致人员严重或致命伤害。
	小心! 危险状况警示图标。疏忽可能导致人员轻微或中等伤害。
	注意! 操作和其他影响提示信息图标。不会导致人员伤害。

1.2.2 电气图标

图标	说明
	直流电
	交流电
	直流电和交流电
	接地连接 操作员默认此接地端已经通过接地系统可靠接地。
	保护性接地 (PE) 进行后续电气连接前，必须确保此接线端已经安全可靠地接地。 仪表内外部均有接地端子： <ul style="list-style-type: none"> 内部接地端：将保护性接地端连接至电源。 外部接地端：将仪表连接至工厂接地系统。

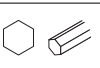





1.2.3 工具图标

图标	说明
 A0013442	梅花螺丝刀
 A0011220	一字螺丝刀
 A0011219	十字螺丝刀
 A0011221	内六角扳手
 A0011222	六角扳手



1.2.4 特定信息图标

图标	说明
	允许 允许的操作、过程或动作。
	推荐 推荐的操作、过程或动作。
	禁止 禁止的操作、过程或动作。
	提示 附加信息。
	参考文档。
	参考页面。
	参考图。
	提示或需要注意的单个步骤。
	操作步骤。
	操作结果。
	帮助信息。
	外观检查。

1.2.5 图中的图标

图标	说明
	部件号
	操作步骤
	视图
	章节
	危险区 危险区标识。
	安全区（非危险区） 非危险区标识。

1.2.6 设备上的图标

图标	说明
	安全指南 遵守相关《操作手册》中的安全指南。
	连接电缆的耐热能力 连接电缆的最低耐温值。

1.3 补充文档资料

文档资料	用途和内容
技术资料 TI01000F (FMP50)	设备的设计指南 文档包含设备所有技术参数、附件和可以随设备一起订购的其他产品的简要说明。
简明操作指南 KA01053F (FMP50; HART)	引导用户快速得到第一个测量值 文档中包含从到货验收到初始调试的所有必要信息。
仪表功能描述 GP01000F (FMP5x; HART)	仪表参数的详细说明 文档提供操作菜单中每个参数的详细说明。文档对象是在设备整个生命周期内进行操作的人员和执行特定设置的人员。
特殊文档 SD00326F	功能安全手册 文档是《操作手册》的组成部分，用作特定应用参数的参考说明。
特殊文档 SD01872F	心跳校验和心跳监测手册 文档包含 心跳校验 和 心跳监测 应用软件包中附加参数和技术规格参数的说明。



包装内相关技术文档的查询方式如下：

- 在 W@M 设备浏览器中：输入铭牌上的序列号 (www.endress.com/deviceviewer)
- 在 Endress+Hauser Operations App 中：输入铭牌上的序列号，或扫描铭牌上的二维码 (QR 码)。

1.4 术语和缩写

术语/缩写	说明
BA	《操作手册》
KA	《简明操作指南》
TI	《技术资料》
SD	《特殊文档》
XA	《安全指南》
PN	公称压力
MWP	最大工作压力 铭牌上标识有 MWP。
ToF	行程时间
FieldCare	可进行功能升级的设备组态设置软件和工厂资产管理集成解决方案
DeviceCare	Endress+Hauser 的 HART、PROFIBUS、FOUNDATION Fieldbus 和 Ethernet 通信的现场设备的通用组态设置软件
DTM	设备类型管理器
DD	HART 通信的设备描述文件
ϵ_r (DC 值)	相对介电常数
调试软件	可以替代下列应用软件： <ul style="list-style-type: none"> ▪ FieldCare / DeviceCare, 通过 HART 通信和个人计算机操作 ▪ SmartBlue (app), 在 Android 或 iOS 智能手机或平板电脑中操作
BD	盲区距离; 在盲区内不进行信号分析
PLC	可编程逻辑控制器
CDI	通用数据接口
PFS	脉冲频率状态 (开关量输出)

1.5 注册商标

HART®

现场通信组织的注册商标 (Austin, 美国)

Bluetooth®

Bluetooth®文字和商标是 Bluetooth SIG 公司的注册商标, Endress+Hauser 已获准使用此商标。其他注册商标和商标名分别由相关公司所有。

Apple®

Apple、Apple 图标、iPhone 和 iPod touch 是苹果公司的注册商标, 已在美国和其他国家注册登记。App Store 是苹果公司的服务商标。

Android®

Android、Google Play 和 Google Play 图标是谷歌公司的注册商标。

KALREZ®、VITON®

杜邦高性能弹性体公司的注册商标 (Wilmington, 美国)

TEFLON®

杜邦公司的注册商标 (Wilmington, 美国)

TRI CLAMP®

Alfa Laval 公司的注册商标 (Kenosha, 美国)

2 基本安全指南

2.1 人员要求

执行安装、调试、诊断和维护操作的人员必须符合下列要求：

- ▶ 经培训的合格专业人员必须具有执行特定功能和任务的资质。
- ▶ 经工厂方/操作员授权。
- ▶ 熟悉联邦/国家法规。
- ▶ 开始操作前，专业人员必须事先阅读并理解《操作手册》、补充文档和证书中(取决于实际应用)的各项规定。
- ▶ 遵守操作指南和基本条件要求。

操作人员必须符合下列要求：

- ▶ 经工厂方/操作员针对任务要求的指导和授权。
- ▶ 遵守手册中的指南。

2.2 指定用途

应用和被测介质

本文档介绍的测量设备专用于液体的液位测量。取决于具体订购型号，设备还可以测量爆炸性、易燃性、有毒和氧化介质。

遵守“技术参数”章节、《操作手册》和补充文档资料中规定的限定值要求，测量设置仅可用于下列参数测量：

- ▶ 过程变量测量值：物位
- ▶ 过程变量计算值：任意形状容器中介质的体积或质量（通过线性化功能基于物位计算）

为了保证测量设备能够始终正常工作：

- ▶ 只有当过程接液部件材质能够耐受被测介质的腐蚀时，才使用测量设备
- ▶ 遵守“技术参数”章节中规定的限定值要求

错误使用

由于不恰当使用或用于非指定用途而导致的设备损坏，制造商不承担任何责任。

核实临界工况：

- ▶ 测量特殊介质和清洗液时，Endress+Hauser 十分乐意帮助您核实接液部件材料的耐腐蚀性，但对此不做任何担保和承担任何责任。

其他风险

在操作过程中，与过程的热交换和电子部件自身的功率消耗可能导致电子腔外壳及其内部部件的温度升高至 80 °C (176 °F)，例如显示模块、主要电子模块和输入/输出电子模块。在测量过程中传感器温度可能接近介质温度。

存在过热表面导致人员烧伤的危险！

- ▶ 在高过程温度条件下：确保已采取防护措施避免发生接触性烧伤。

2.3 工作场所安全

操作设备时：

- ▶ 遵守联邦/国家法规，穿戴人员防护装置。

2.4 操作安全

存在人员受伤的风险。

- ▶ 仅在正确技术条件和失效安全条件下操作设备。
- ▶ 操作员有责任确保在无干扰条件下操作设备。

改装设备

禁止进行未经授权的设备改动，可能导致不可预见的危险。

- ▶ 如需改动，请咨询 Endress+Hauser 当地销售中心。

修理

应始终确保设备操作安全和测量可靠。

- ▶ 仅进行明确允许的设备修理。
- ▶ 遵守联盟/国家法规中的电子设备修理准则。
- ▶ 仅使用 Endress+Hauser 的原装备件和附件。

危险区域

设备在危险区域中使用时，应采取措施消除人员或设备危险(例如：防爆保护、压力容器安全)：

- ▶ 参考铭牌，检查并确认所订购的设备是否允许在危险区域中使用。
- ▶ 遵守补充文档中的各项规定，补充文档是《操作手册》的组成部分。

2.5 产品安全

测量设备基于工程实践经验设计，符合最先进的安全要求。通过出厂测试，可以安全使用。它满足通用安全标准和法律要求。

注意

在潮湿环境中打开设备后，防护等级不再有效。

- ▶ 如果在潮湿环境中打开设备，铭牌上标识的防护等级不再有效，这可能会影响设备的安全运行。

2.5.1 CE 认证

测量系统遵守 EC 准则的法律要求。与适用标准一同列举在 EC 一致性声明中。

Endress+Hauser 确保贴有 CE 标志的设备均成功通过了所需测试。

2.5.2 EAC 一致性声明

测量系统满足 EAC 准则的法律要求。与相关标准同时列举在 EAC 一致性声明中。

Endress+Hauser 确保贴有 EAC 标志的设备均成功通过了所需测试。

2.6 《安全指南》 (XA)

取决于认证类型，设备包装中提供下列《安全指南》 (XA) 。《安全指南》是整套《操作手册》的组成部分。

订购选项 010	认证	适用仪表型 号	订购选项 020: “电源; 输出”				
			A ¹⁾	B ²⁾	C ³⁾	E ^{4)/G⁵⁾}	K ^{6)/L⁷⁾}
BA	ATEX II 1G Ex ia IIC T6 Ga	FMP50	XA00496F	XA01125F	XA01126F	XA00516F	-
BB	ATEX II 1/2G Ex ia IIC T6 Ga/Gb	FMP50	XA00496F	XA01125F	XA01126F	XA00516F	-
BC	ATEX II 1/2G Ex d [ia] IIC T6 Ga/Gb	FMP50	XA00499F	XA00499F	XA00499F	XA00519F	XA01133F
BG	ATEX II 3G Ex nA IIC T6 Gc	FMP50	XA00498F	XA01130F	XA01131F	XA00518F	XA01132F
BH	ATEX II 3G Ex ic IIC T6 Gc	FMP50	XA00498F	XA01130F	XA01131F	XA00518F	-
B2	ATEX II 1/2G Ex ia IIC T6 Ga/Gb, 1/2D Ex ia IIIC Da/Db	FMP50	XA00502F	XA00502F	XA00502F	XA00522F	-
B3	ATEX II 1/2G Ex d[ia] IIC T6 Ga/Gb, 1/2 D Ex t IIIC Da/Db	FMP50	XA00503F	XA00503F	XA00503F	XA00523F	XA01136F
B4	ATEX II 1/2G Ex ia IIC T6 Ga/Gb, Ex d[ia] IIC T6 Ga/Gb	FMP50	XA00500F	XA01134F	XA01135F	XA00520F	-
CB	CSA C/US IS Cl.I Div.1 Gr.A-D	FMP50	XA00530F	XA00530F	XA00530F	XA00571F	XA00530F
CC	CSA C/US XP Cl.I Div.1 Gr.A-D	FMP50	XA00529F	XA00529F	XA00529F	XA00570F	XA00529F
C2	CSA C/US IS Cl.I,II,III Div.1 Gr.A-G, NI Cl.1 Div.2, Ex ia	FMP50	XA00530F	XA00530F	XA00530F	XA00571F	XA00530F
C3	CSA C/US XP Cl.I,II,III Div.1 Gr.A-G, NI Cl.1 Div.2, Ex d	FMP50	XA00529F	XA00529F	XA00529F	XA00570F	XA00529F
FA	FM IS Cl.I Div.1 Gr.A-D	FMP50	XA00531F	XA00531F	XA00531F	XA00573F	XA00531F
FB	FM IS Cl.I,II,III Div.1 Gr.A-G, AEx ia, NI Cl.1 Div.2	FMP50	XA00531F	XA00531F	XA00531F	XA00573F	XA00531F
FC	FM XP Cl.I Div.1 Gr.A-D	FMP50	XA00532F	XA00532F	XA00532F	XA00572F	XA00532F
FD	FM XP Cl.I,II,III Div.1 Gr.A-G, AEx d, NI Cl.1 Div.2	FMP50	XA00532F	XA00532F	XA00532F	XA00572F	XA00532F
GA	EAC Ex ia IIC T6 Ga	FMP50	XA01380F	XA01380F	XA01380F	XA01381F	XA01380F
GB	EAC Ex ia IIC T6 Ga/Gb	FMP50	XA01380F	XA01380F	XA01380F	XA01381F	XA01380F
GC	EAC Ex d[ia] IIC T6 Ga/Gb	FMP50	XA01382F	XA01382F	XA01382F	XA01383F	XA01382F
IA	IEC Ex ia IIC T6 Ga	FMP50	XA00496F	XA01125F	XA01126F	XA00516F	-
IB	IEC Ex ia IIC T6 Ga/Gb	FMP50	XA00496F	XA01125F	XA01126F	XA00516F	-
IC	IEC Ex d [ia] IIC T6 Ga/Gb	FMP50	XA00499F	XA00499F	XA00499F	XA00519F	XA01133F
IG	IEC Ex nA IIC T6 Gc	FMP50	XA00498F	XA01130F	XA01131F	XA00518F	XA01132F
IH	IEC Ex ic IIC T6 Gc	FMP50	XA00498F	XA01130F	XA01131F	XA00518F	-
I2	IEC Ex ia IIC T6 Ga/Gb, Ex ia IIIC Da/Db	FMP50	XA00502F	XA00502F	XA00502F	XA00522F	-
I3	IEC Ex d [ia] IIC T6 Ga/Gb, Ex t IIIC Da/Db	FMP50	XA00503F	XA00503F	XA00503F	XA00523F	XA01136F
I4	IEC Ex II 1/2G Ex ia IIC T6 Ga/Gb, Ex d[ia] IIC T6 Ga/Gb	FMP50	XA00500F	XA01134F	XA01135F	XA00520F	-
KA	KC Ex ia IIC T6 Ga	FMP50	XA01169F	-	XA01169F	-	-
KB	KC Ex ia IIC T6 Ga/Gb	FMP50	XA01169F	-	XA01169F	-	-
KC	KC Ex d[ia] IIC T6	FMP50	-	-	XA01170F	-	-
MA	INMETRO Ex ia IIC T6 Ga	FMP50	XA01038F	XA01038F	XA01038F	-	XA01038F
MC	INMETRO Ex d[ia] IIC T6 Ga/Gb	FMP50	XA01041F	XA01041F	XA01041F	-	XA01041F
MH	INMETRO Ex ic IIC T6 Gc	FMP50	XA01040F	XA01040F	XA01040F	-	XA01040F
NA	NEPSI Ex ia IIC T6 Ga	FMP50	XA00634F	XA00634F	XA00634F	XA00640F	XA00634F
NB	NEPSI Ex ia IIC T6 Ga/Gb	FMP50	XA00634F	XA00634F	XA00634F	XA00640F	XA00634F
NC	NEPSI Ex d[ia] IIC T6 Ga/Gb	FMP50	XA00636F	XA00636F	XA00636F	XA00642F	XA00636F
NG	NEPSI Ex nA II T6 Gc	FMP50	XA00635F	XA00635F	XA00635F	XA00641F	XA00635F

订购选项 010	认证	适用仪表型号	订购选项 020: “电源; 输出”				
			A ¹⁾	B ²⁾	C ³⁾	E ⁴⁾ /G ⁵⁾	K ⁶⁾ /L ⁷⁾
NH	NEPSI Ex ic IIC T6 Gc	FMP50	XA00635F	XA00635F	XA00635F	XA00641F	XA00635F
N2	NEPSI Ex ia IIC T6 Ga/Gb, Ex iaD 20/21 T85...90°C	FMP50	XA00638F	XA00638F	XA00638F	XA00644F	XA00638F
N3	NEPSI Ex d[ia] IIC T6 Ga/Gb, DIP A20/21 T85...90°C IP66	FMP50	XA00639F	XA00639F	XA00639F	XA00645F	XA00639F
8A	FM/CSA IS+XP Cl.I,II,III Div.1 Gr.A-G	FMP50	XA00531F XA00532F	XA00531F XA00532F	XA00531F XA00532F	XA00572F XA00573F	XA00531F XA00532F

- 1) A: 两线制; 4...20 mA HART
- 2) B: 两线制; 4...20 mA HART, 开关量输出
- 3) C: 两线制; 4...20 mA HART, 4...20 mA
- 4) E: 两线制; FOUNDATION Fieldbus, 开关量输出
- 5) G: 两线制; PROFIBUS PA, 开关量输出
- 6) K: 四线制, 90...253 VAC; 4...20 mA HART
- 7) L: 四线制, 10.4...48 VDC; 4...20 mA HART



防爆型设备的铭牌上标识有《安全指南》(XA) 文档资料代号。

2.6.1 带分离型显示单元 FHX50 的设备的防爆认证

带分离型显示单元 FHX50 的设备（产品选型表：订购选项 030 “显示；操作”；选型代号 L 或 M）的部分防爆认证发生变化，详细信息参见下表¹⁾：

订购选项 010 (“认证”)	订购选项 030 (“显示；操作”)	防爆认证
BG	L、M 或 N	ATEX II 3G Ex nA [ia Ga] IIC T6 Gc
BH	L、M 或 N	ATEX II 3G Ex ic [ia Ga] IIC T6 Gc
B3	L、M 或 N	ATEX II 1/2G Ex d [ia] IIC T6 Ga/Gb, ATEX II 1/2D Ex ta [ia Db] IIIC Txx°C Da/Db
IG	L、M 或 N	IECEX Ex nA [ia Ga] IIC T6 Gc
IH	L、M 或 N	IECEX Ex ic [ia Ga] IIC T6 Gc
I3	L、M 或 N	IECEX Ex d [ia] IIC T6 Ga/Gb, IECEX Ex ta [ia Db] IIIC Txx°C Da/Db

1) 表格中未列举的防爆认证不受 FHX50 的影响。

3 产品描述

3.1 产品设计

3.1.1 Levelflex FMP50

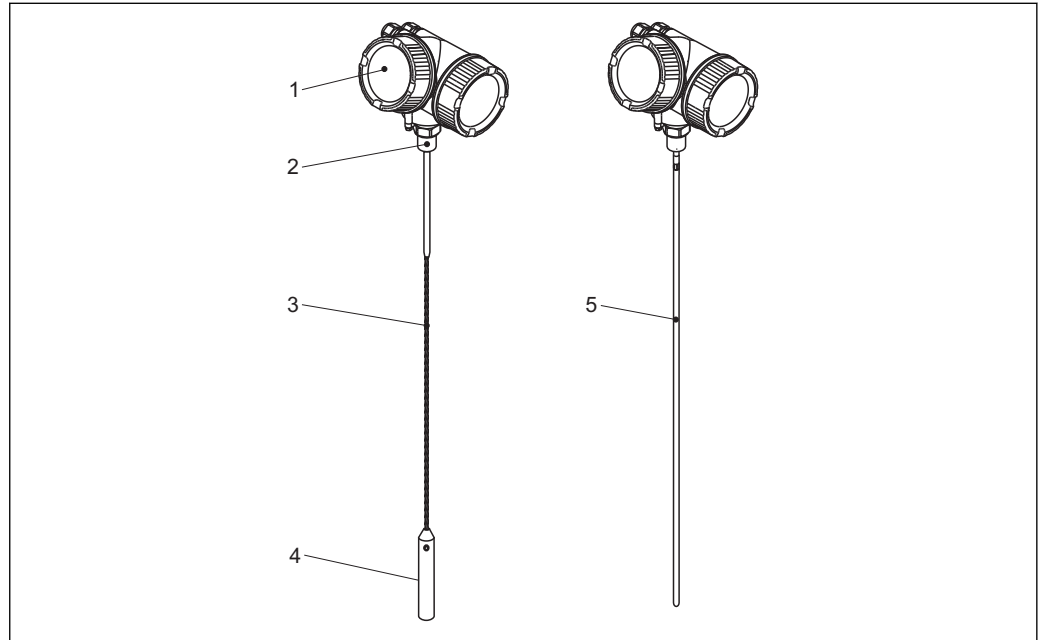

A0013771

图 1 Levelflex 的结构示意图

- 1 电子腔外壳
- 2 过程连接 (螺纹)
- 3 缆式探头
- 4 探头末端的配重
- 5 杆式探头

3.1.2 电子腔外壳

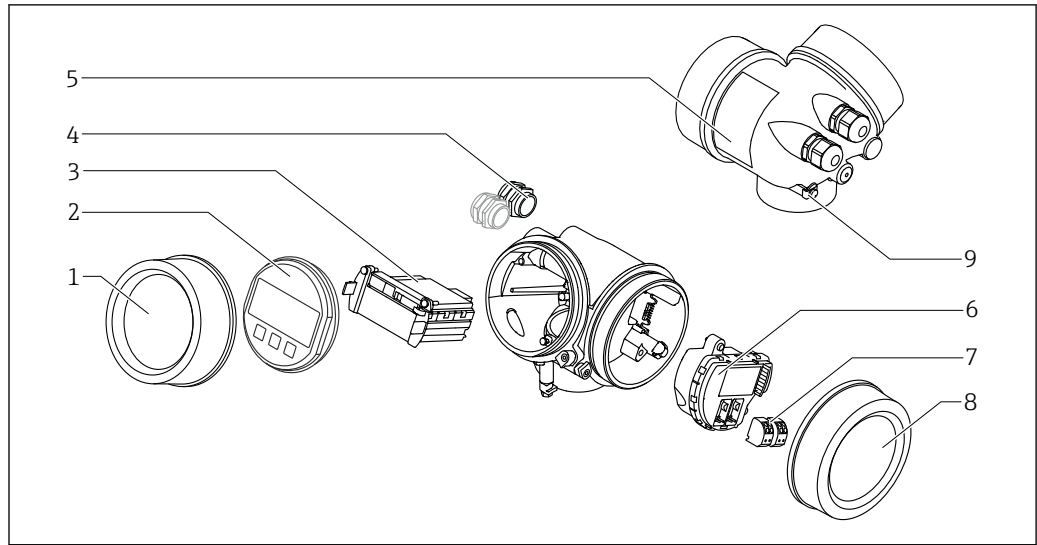

A0012422

图 2 电子腔外壳结构示意图

- 1 电子腔盖
- 2 显示模块
- 3 主要电子模块
- 4 缆塞 (1 个或 2 个, 与仪表型号相关)
- 5 铭牌
- 6 I/O 电子模块
- 7 接线端子 (可插拔的压簧式接线端子)
- 8 接线腔盖
- 9 接地端

4 到货验收和产品标识

4.1 到货验收

收货物时进行下列检查：

- 供货清单上的订货号是否与产品粘贴标签上的订货号一致？
- 物品是否完好无损？
- 铭牌参数是否与发货单上的订购信息一致？
- 如需要（参照铭牌）：是否提供《安全指南》（XA）文档？



如果不满足任一上述条件，请咨询 Endress+Hauser 当地销售中心。

4.2 产品标识

测量设备的标识信息如下：

- 铭牌参数
- 订货号，标识发货单上的订购选项
- 在 W@M 设备浏览器中输入铭牌上的序列号 (www.endress.com/deviceviewer)：显示测量设备的所有信息。
- 在 Endress+Hauser Operations App 中输入铭牌上的序列号，或使用 Endress+Hauser Operations App 扫描铭牌上的二维码（QR 码）：显示测量设备的所有信息

4.2.1 铭牌

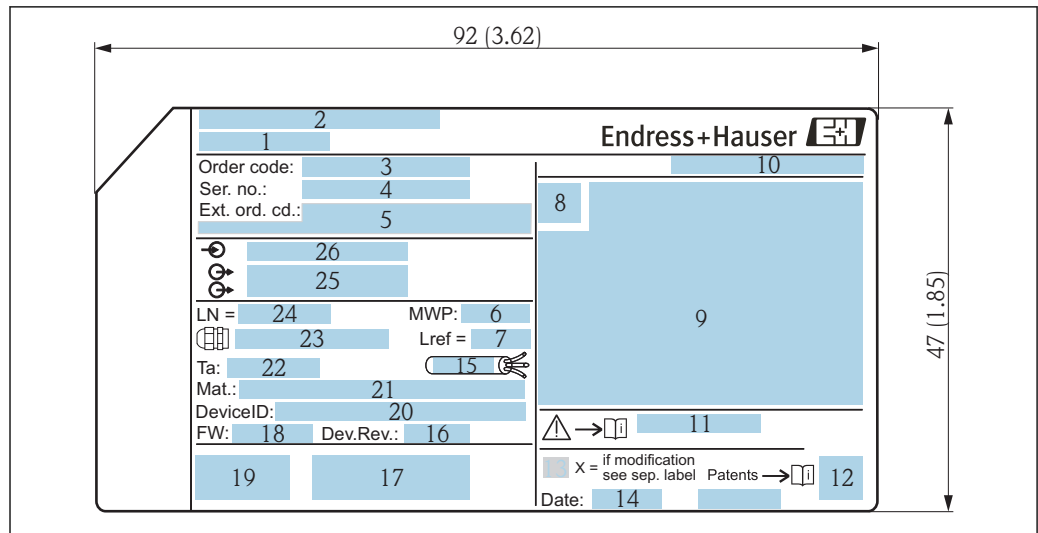

A0010725

图 3 Levelflex 的铭牌示意图；单位：mm (in)

- 1 设备名称
- 2 制造商地址
- 3 订货号
- 4 序列号
- 5 扩展订货号
- 6 过程压力
- 7 气相补偿：参考距离
- 8 认证图标
- 9 证书和相应防爆参数
- 10 防护等级，例如 IP、NEMA
- 11 《安全指南》文档资料代号，例如 XA、ZD、ZE
- 12 二维码 (QR 码)
- 13 变更标记
- 14 生产日期：年-月
- 15 电缆的允许温度范围
- 16 设备修订版本号
- 17 设备型号的其他信息（证书、认证、通信），例如 SIL、PROFIBUS
- 18 固件版本号
- 19 CE 认证、C-Tick 认证
- 20 设备 ID
- 21 过程接液部件材质
- 22 允许环境温度 (T_a)
- 23 螺纹缆塞尺寸
- 24 探头长度
- 25 输出信号
- 26 工作电压

i 铭牌上只能显示 33 位扩展订货号。扩展订货号的位数超过 33 位时，后续订货号将不再显示。通过仪表操作菜单可以查看完整的扩展订货号：**扩展订货号 1 ... 3** 参数。

5 储存和运输

5.1 储存条件

- 允许储存温度：-40 ... +80 °C (-40 ... +176 °F)
- 使用原包装。

5.2 将产品运输至测量点

警告

外壳或探头可能会被损坏或断裂。

存在人员受伤的风险!

- ▶ 使用原包装将测量设备运输至测量点或过程连接处。
- ▶ 禁止将起吊设备（吊绳、吊环等）固定在外壳上或探头上，应固定在过程连接上。注意设备重心，避免发生倾斜。
- ▶ 运输重量超过 18 kg (39.6 lbs)的设备时，应遵守安全指南和运输条件要求（IEC61010 标准）。

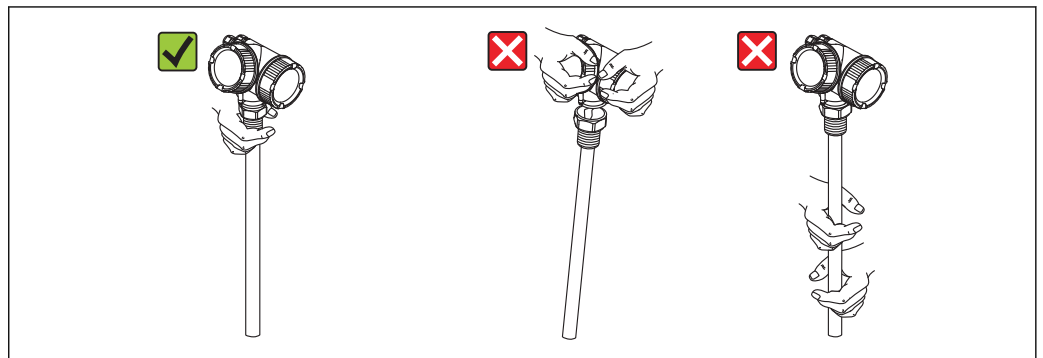

A0014264

6 安装

6.1 安装要求

6.1.1 正确安装位置





图 4 Levelflex 的安装要求

A0012606

安装距离

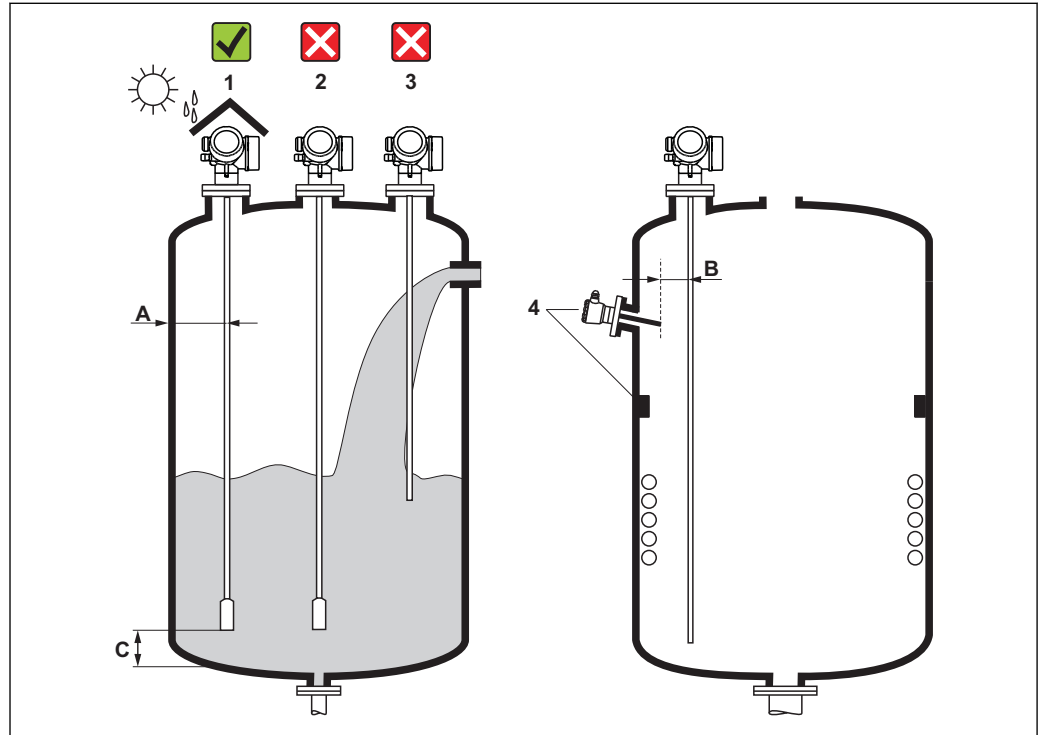
- 容器壁与杆式探头或缆式探头间的距离 (A) :
 - 光滑金属罐壁: 大于 50 mm (2 in)
 - 塑料罐壁: 与容器外部金属部件间的距离大于 300 mm (12 in)
 - 水泥罐壁: 大于 500 mm (20 in), 否则会减小有效测量范围
- 杆式探头或缆式探头与容器内部装置间的距离 (B) : 大于 300 mm (12 in)
- 同时使用多台 Levelflex 时:
 - 传感器轴线间的最小距离: 100 mm (3.94 in)
- 探头末端与容器底部间的距离 (C) :
 - 缆式探头: 大于 150 mm (6 in)
 - 杆式探头: 大于 10 mm (0.4 in)

其他安装条件

- 户外安装时，请同时安装防护罩 (1)，保护在极端气候条件下工作的仪表。
 - 在金属容器中：请勿将探头安装在容器中央位置处 (2)，可能会增大干扰回波。无法避免中央安装位置时，完成仪表调试后必须进行干扰回波抑制。
 - 禁止将探头安装在进料区 (3) 中。
 - 选择正确的安装位置，避免缆式探头在安装和操作过程中出现缠绕（例如介质冲击仓壁时）。
-  缆式探头悬空安装时（探头末端未固定在容器底部），在整个测量过程中缆式探头与容器内部装置间的距离均不得小于 300 mm (12")。但是如果介质的介电常数 (DC) 不小于 1.8，探头配重偶尔接触容器底部不会影响测量。
-  需要将电子腔外壳安装在狭小空间中时（例如安装在水泥罐顶上），请注意接线腔/电子腔盖板与容器壁间的距离不得小于 100 mm (4 inch)。否则，安装后无法打开接线腔/电子腔盖板。

6.1.2 在狭小安装空间中使用

安装分体式传感器

带分体式传感器的仪表型号适用于安装在狭小空间中使用。在此情形下，电子腔外壳可以单独安装在易于操作的位置处。

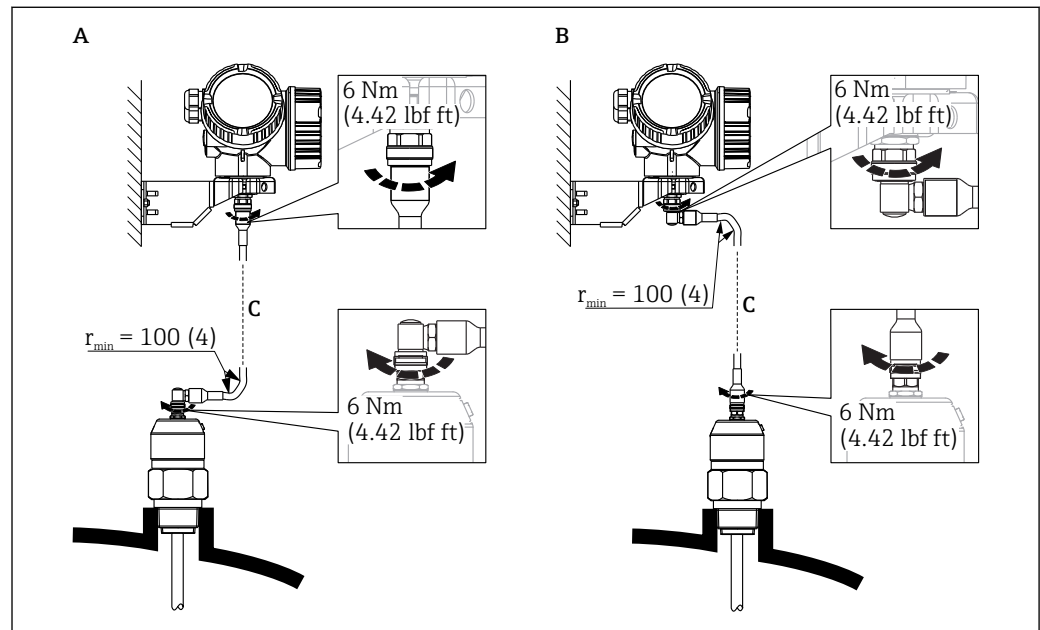

A0014794

- A 探头上的弯头
- B 电子腔外壳上的弯头
- C 订购的分体式电缆长度

- 产品选型表的订购选项 600 “探头设计”：
 - 选型代号 MB “分体式传感器，带 3 m (9 ft) 电缆”
 - 选型代号 MC “分体式传感器，带 6 m (18 ft) 电缆”
 - 选型代号 MD “分体式传感器，带 9 m (27 ft) 电缆”
 - 此类仪表包装中提供分体式电缆
最小弯曲半径：100 mm (4 inch)
 - 电子腔外壳的安装架为此类仪表的标准供货件。安装方式：
 - 墙装
 - 管装：管径为 42...60mm (1-1/4...2inch)
 - 连接电缆带一个直管接头和一个直角弯头 (90°)。取决于现场条件，弯头可以连接在探头上或电子腔外壳上。
- i** 调整探头、电子部件和连接电缆，确保相互匹配。它们用相同的序列号标识。仅允许连接序列号相同的部件。

6.1.3 探头的机械负载

缆式探头的最大允许张力负载

传感器	订购选项 060	探头	最大允许张力负载[kN]
FMP50	LA、LB	4 mm (1/6")缆式探头, 316	2

杆式探头的弯曲强度

传感器	订购选项 060	探头	弯曲强度[Nm]
FMP50	AA、AB	8 mm (1/3")杆式探头, 316L	10

介质流动产生的弯曲负载 (扭矩)

探头弯曲扭矩 M 的计算公式:

$$M = c_w \cdot \rho / 2 \cdot v^2 \cdot d \cdot L \cdot (L_N - 0.5 \cdot L)$$

其中:

c_w : 摩擦系数

ρ [kg/m³]: 介质密度

v [m/s]: 介质流速, 垂直于杆式探头方向

d [m]: 杆式探头直径

L [m]: 物位

L_N [m]: 探头长度

计算实例

摩擦系数 c_w 0.9 (假设: 湍流, 大雷诺数)

密度 ρ [kg/m³] 1000 (例如水)

探头直径 d [m] 0.008

$L = L_N$ (恶劣工况中)

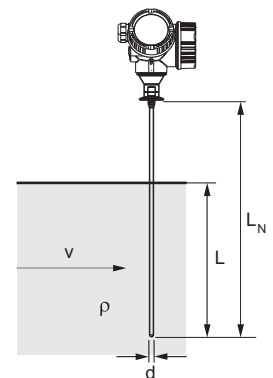

A0014175

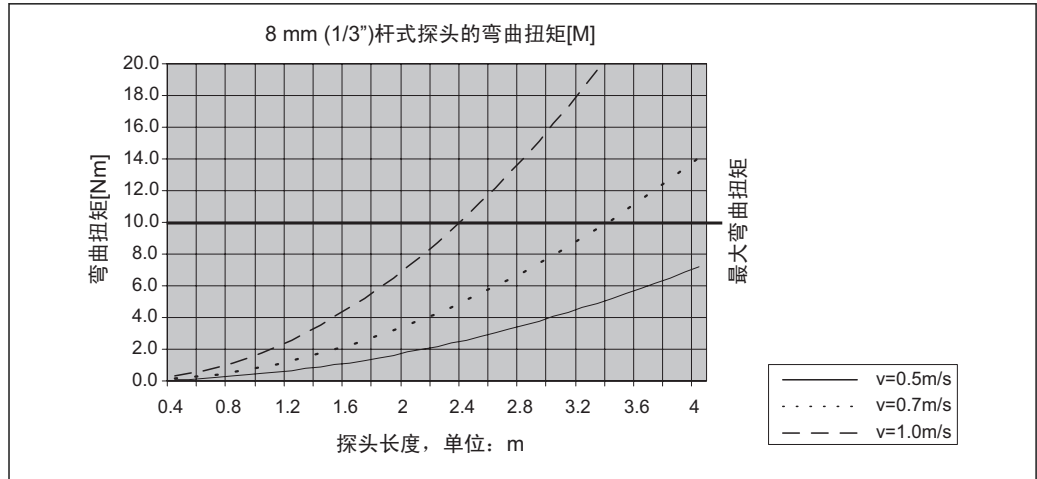

A0014182-ZH

6.1.4 过程连接

探头安装在螺纹连接或法兰上。如果在安装过程中探头末端可能会接触罐底或仓底，必须截短并固定探头 → 图 28。

螺纹连接



图 5 安装带螺纹连接的仪表；与容器顶齐平安装

A0015121

密封圈

螺纹及密封圈类型符合 DIN 3852 标准第 1 部分，A 型螺纹接头。

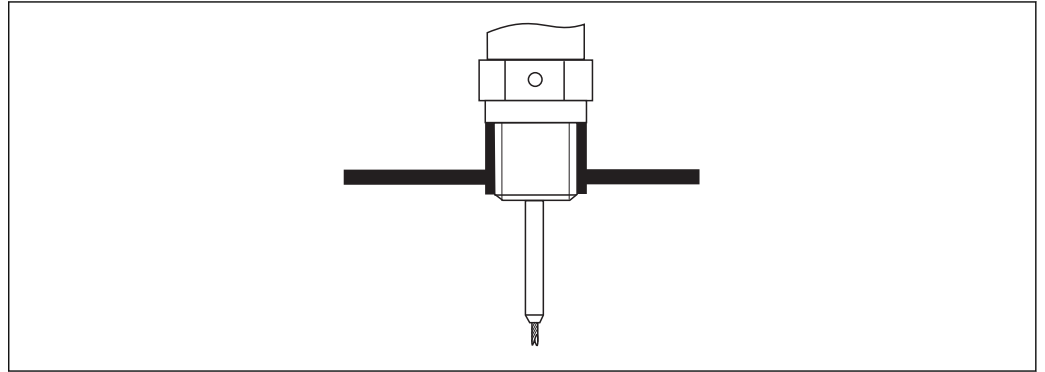
可以使用以下密封圈：

G3/4"螺纹：符合 DIN 7603 标准，尺寸为 27 x 32 mm

请使用符合上述标准的 A、C 或 D 型密封圈，材质能够耐受应用条件。

安装在安装短管中

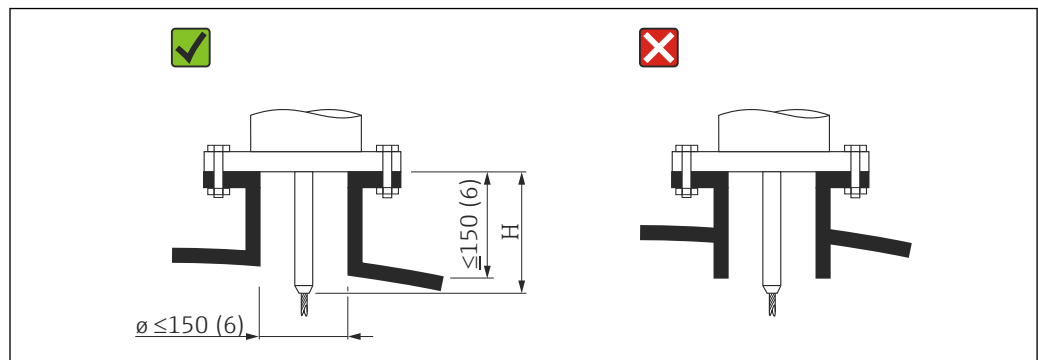

A0015122

H 定心杆的长度或缆式探头刚性部分的长度

- 允许安装短管管径: $\leq 150 \text{ mm (6 in)}$ 。
更大管径的安装短管会降低仪表在近距离位置处的测量性能。
管径 $\geq \text{DN300}$ 的安装短管: \rightarrow 图 27。
 - 允许安装短管长度²⁾: $\leq 150 \text{ mm (6 in)}$ 。
较长安装短管高度会降低仪表在近距离位置处的测量性能。
 - 安装短管末端应与罐顶齐平, 避免出现环状效应。
- i** 带保温层的容器上使用的安装短管也必须进行隔热处理, 避免出现冷凝。

2) 较长安装短管可通过特殊选型订购

在口径 \geq DN300 的安装短管中安装

在管径 \geq 300 mm (12")的安装短管中安装时，必须参照图例正确安装。

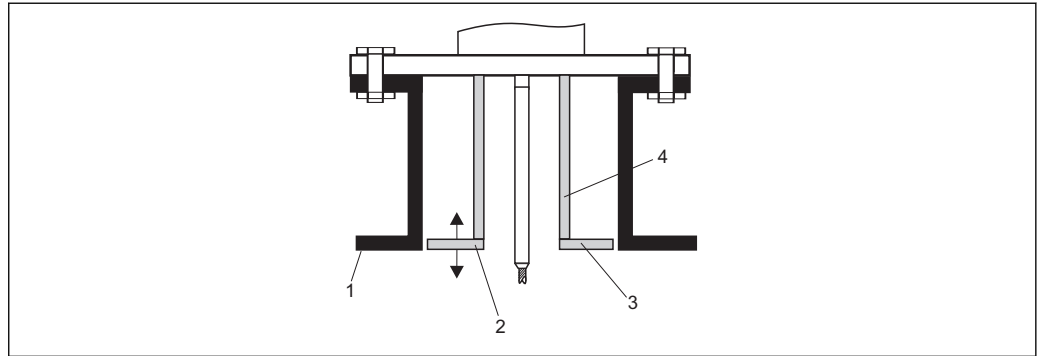

A0014199

- 1 安装短管的下端面
- 2 与安装短管下端面近乎齐平 (\pm 50 mm (2"))
- 3 金属板
- 4 管径: ϕ 150...180 mm (6...7 inch)

安装短管管径	金属板直径
300 mm (12")	280 mm (11")
\geq 400 mm (16")	\geq 350 mm (14")

6.1.5 固定探头

固定缆式探头

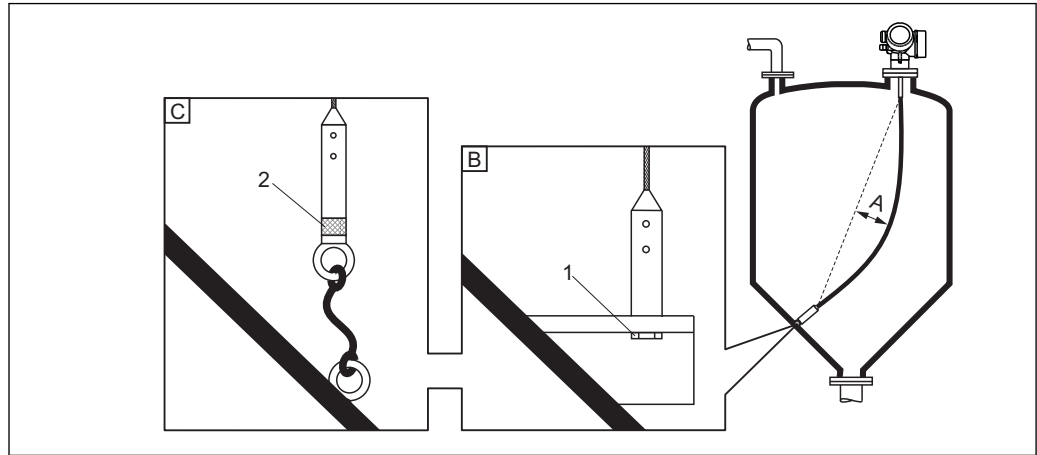

A0012609

- A 缆式探头的松弛度: $\geq 1 \text{ cm / m (0.12 inch / ft)} \times \text{探头长度}$
 B 探头末端可靠接地
 C 探头末端可靠绝缘
 1: 通过螺栓安装和连接
 2 绝缘固定套件

- 在下列条件下需要固定探头末端:
 否则探头可能偶尔会接触容器壁、锥型出料口、内部装置或其他安装部件。
- 通过内螺纹固定探头末端
 4 mm (1/6") 缆式探头, 316: M14
- 固定端必须可靠接地或可靠绝缘。无法通过探头配重实现可靠绝缘安装时, 可以通过绝缘螺栓孔固定, 绝缘环可以作为附件订购。
- 选择固定接地时必须选择正向回波选项。否则自动探头长度修正功能无效。
 菜单路径: 专家 → 传感器 → EOP 计算 → EOP 搜索模式
 设置: 正向 EOP 选项

固定杆式探头

- WHG 认证型仪表：探头长度超过 $\geq 3\text{ m}$ (10 ft)时需要使用支撑。
- 通常存在横向介质流（例如搅拌器引起的介质流）或强振动时，杆式探头必须使用支撑。
- 只能在杆式探头末端进行支撑。

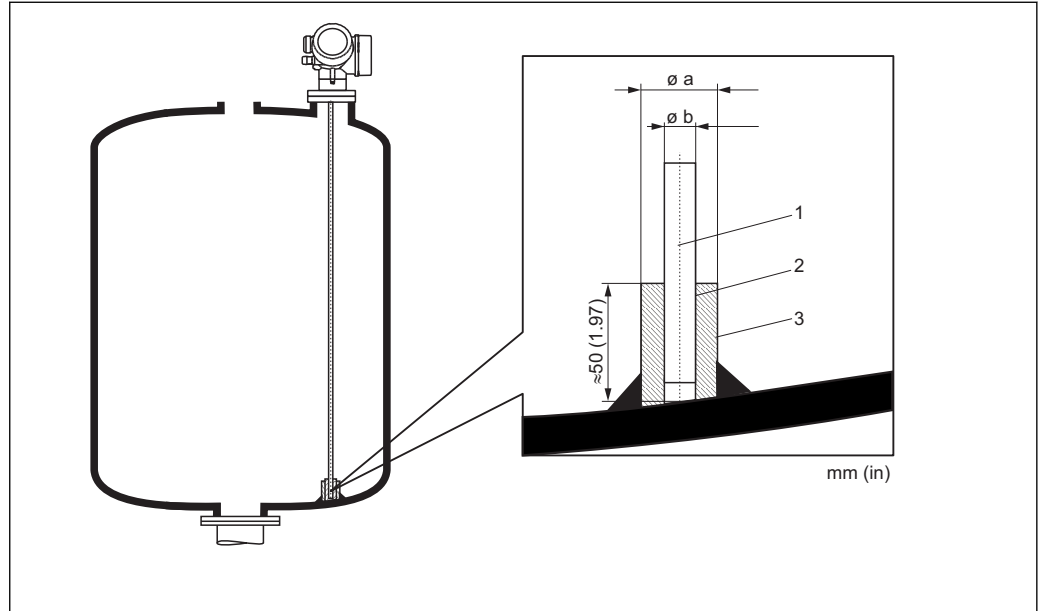

A0014127

- 1 杆式探头
- 2 套管直径要紧凑，保证探头和套管间的电气连接
- 3 短金属管，例如原位焊接

ϕ 探头直径	ϕa [mm (inch)]	ϕb [mm (inch)]
8 mm (1/3")	< 14 (0.55)	8.5 (0.34)

注意

探头末端接地不良可能引起测量误差。

- ▶ 使用小管径套管，确保杆式探头和套管间的电气连接。

注意

焊接操作可能会损坏主要电子模块。

- ▶ 进行焊接操作前：探头接地并拆卸电子模块。

6.1.6 特殊安装条件

旁通管和导波管

i 在旁通管和导波管中安装时必须使用对中环或对中盘。

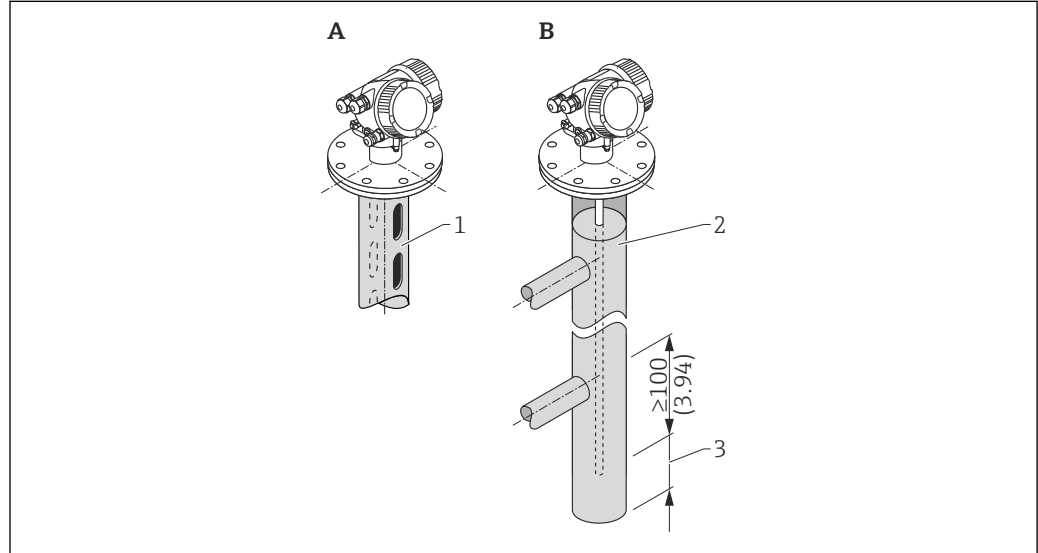

- 1 安装在导波管中
- 2 安装在旁通管中
- 3 探头末端与旁通管下端面间的最小距离；参见下表

探头末端与旁通管下端面间的最小距离

探头类型	最小距离
缆式探头	10 mm (0.4 in)
杆式探头	10 mm (0.4 in)
同轴探头	10 mm (0.4 in)

- 安装杆式探头时，管径大于 40 mm (1.6")。
- 安装杆式探头时，最大管径为 150 mm (6 in)。需要更大管径时，建议使用带同轴探头的 FMP51。
- 如果侧面沉积物、开孔、裂缝和焊接点向内突起高度不超过 5 mm (0.2")，不会影响测量。
- 管道管径应均匀，不得存在突台。
- 探头必须超出下层界面至少 100 mm。
- 在测量范围内探头禁止与管壁有任何接触。如需要，固定或拉紧探头。所有缆式探头均设计在容器中拉伸（配重带锚孔）。

i 当旁通管中存在冷凝（水）且介质（例如碳氢化合物）的介电常数（DC）较低时：如果物位低于下取压口，物位回波可能会受冷凝产生的干扰回波的影响，导致无法正确测量此处的物位。只有高于此处的物位才能够被准确测量。为了防止出现上述情况，下取压口的位置应至少在最低液位之下 100 mm (4 in)，并且需要在下取压口位置处安装金属对中盘。

i 带保温层的罐体上使用的旁通管也应该进行隔热处理，防止形成冷凝。

i 旁通管应用的详细信息请咨询 Endress+Hauser 当地销售中心。

地下罐

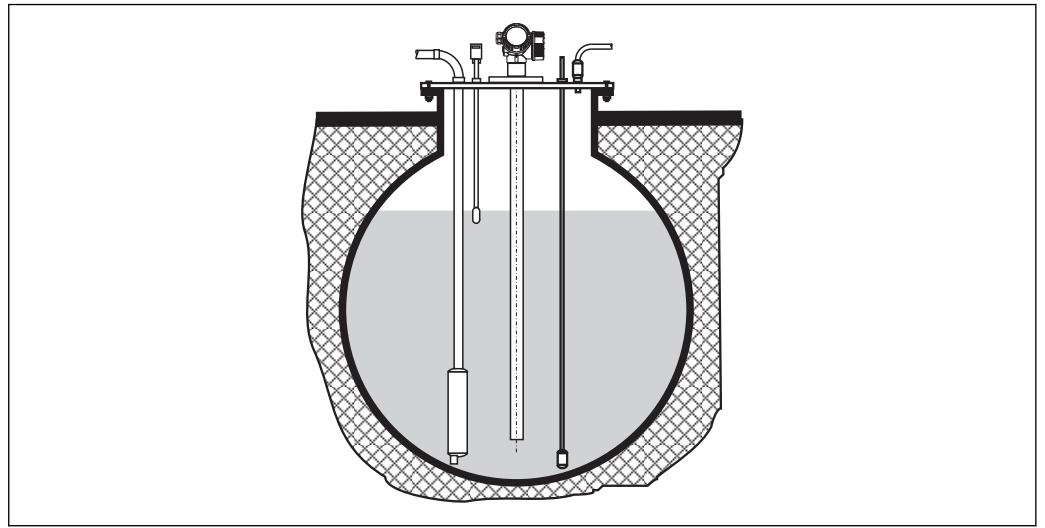

A0014142

需要使用大管径安装短管时，请使用带同轴探头的 FMP51 测量，避免安装短管管壁产生的干扰反射。

倾斜安装

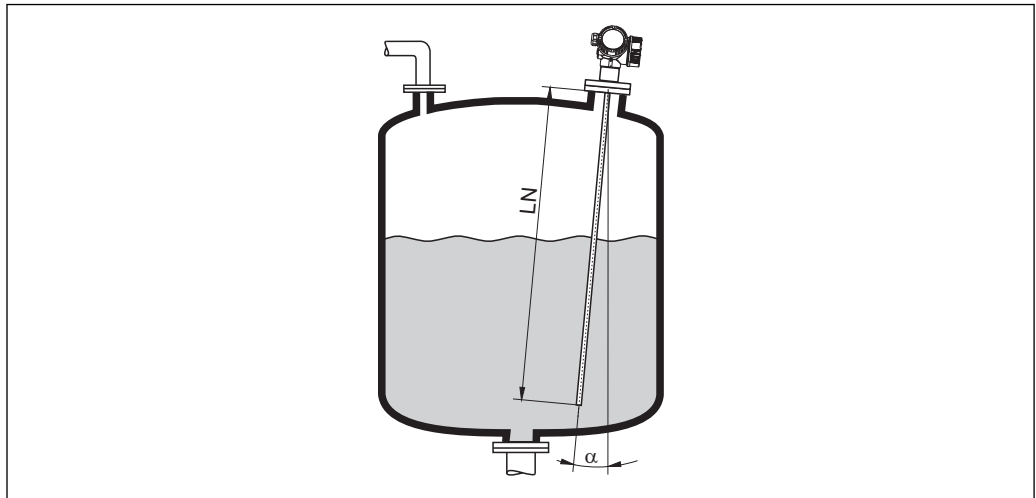

A0014145

- 从机械原因考虑，探头应尽可能竖直安装。
- 倾斜安装时，探头长度必须根据安装角度进行调整。
 - 探头长度 LN 不超过 1 m (3.3 ft) 时: $\alpha = 30^\circ$
 - 探头长度 LN 不超过 2 m (6.6 ft) 时: $\alpha = 10^\circ$
 - 探头长度 LN 不超过 4 m (13.1 ft) 时: $\alpha = 5^\circ$

非金属罐

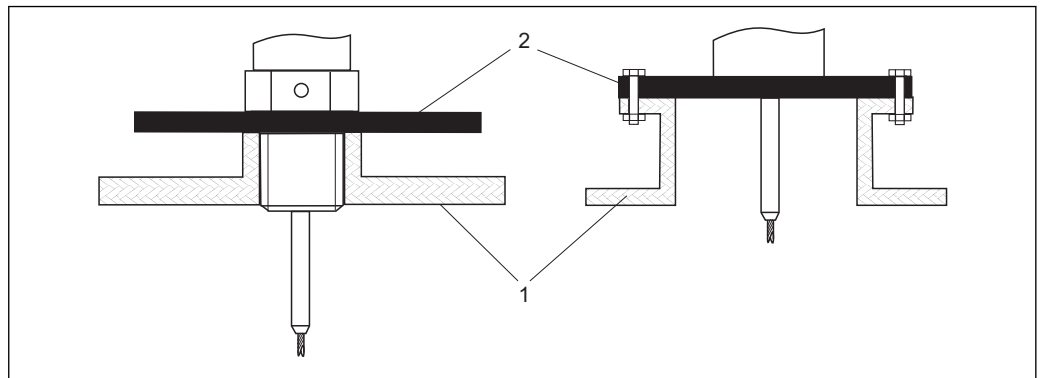

A0012527

- 1 非金属罐
- 2 金属板或金属法兰

为了确保在非金属容器安装的可靠测量，在探头的过程连接处安装金属板，金属板的直径不小于 200 mm (8 in)。金属板的安装位置必须与探头垂直。

塑料罐或玻璃罐：在容器壁外安装探头

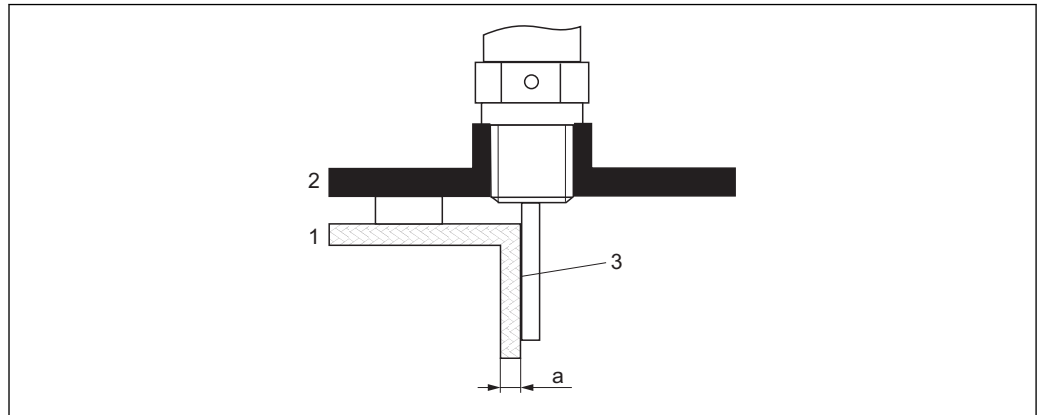

A0014150

- 1 塑料罐或玻璃罐
- 2 带螺纹套管的金属板
- 3 罐壁和探头间无间隙

要求

- 介质的介电常数 (DC) 必须大于 7。
- 必须为采用非导电材质的罐壁。
- 最大壁厚 (a) :
 - 塑料罐: < 15 mm (0.6")
 - 玻璃罐: < 10 mm (0.4")
- 罐体上无金属加固物。

安装条件:

- 探头必须直接安装在罐壁上 (无间隙)。
- 在罐体外部安装时, 必须安装直径约为 200 mm (8") 的塑料半壳或其他保护部件保护探头, 避免影响测量。
- 罐体直径小于 300 mm (12") 时:
 - 必须在罐体的相对侧安装金属接地屏蔽板。金属板与过程连接间必须存在电气连接, 金属板直径必须为罐径的一半。
- 罐体直径超出 300 mm (12") 时:
 - 必须在探头的过程连接处安装金属板, 金属板的直径不得小于 200 mm (8")。金属板的安装方向与探头垂直 (同上)。

标定容器外安装的探头

在罐壁外安装探头时, 信号传播速度将降低。可以通过以下两种方式对此效应进行补偿。

使用气相补偿系数进行补偿

导电性罐壁效应与气相效应类似。因此两种补偿方式相同。补偿系数为实际探头长度 LN 与空罐时探头长度测量值的比值。

i 仪表查找曲线中的探头信号末端。因此探头长度的测量值与抑制相关。为了获取精确值, 建议手动通过 FieldCare 中的包络线显示确定探头长度。

步骤	参数	操作
1	专家 → 传感器 → 气相补偿 → 气相补偿模式	选择静态气相补偿系数 选项。
2	专家 → 传感器 → 气相补偿 → 静态气相补偿系数	输入系数: “ (实际探头长度) / (探头长度测量值) ”。

使用标定参数进行补偿

需要进行实际气相补偿时，不能再通过气相补偿功能进行外部安装校正。此时必须调整标定参数（空标和满标），在**当前探杆/缆长度**参数中输入大于探头长度的数值。这三个参数的校正系数均为空罐时探头长度测量值和实际探头长度 LN 的比值。

 仪表查找曲线中的探头信号末端。因此探头长度的测量值与抑制相关。为了获取精确值，建议手动通过 **FieldCare** 中的包络线显示确定探头长度。

步骤	参数	操作
1	设置 → 空标	增大“（探头长度测量值） / （实际探头长度）”参数值。
2	设置 → 满标	增大“（探头长度测量值） / （实际探头长度）”参数值。
3	设置 → 高级设置 → 探头设置 → 探头长度修正 → 调整探头长度	选择 手动输入 选项。
4	设置 → 高级设置 → 探头设置 → 探头长度修正 → 当前探杆/缆长度	输入探头长度测量值。

带保温层的容器

i 过程温度较高时，必须采取隔热措施避免热辐射或热对流导致仪表内部电子部件的温度升高。保温层的最大厚度不得超过图中的“MAX”标识：



图 6 带螺纹过程连接的 FMP50

- 1 罐体保温层
- 2 一体式仪表
- 3 分体式传感器 (订购选项 600)

6.2 安装仪表

6.2.1 所需安装工具

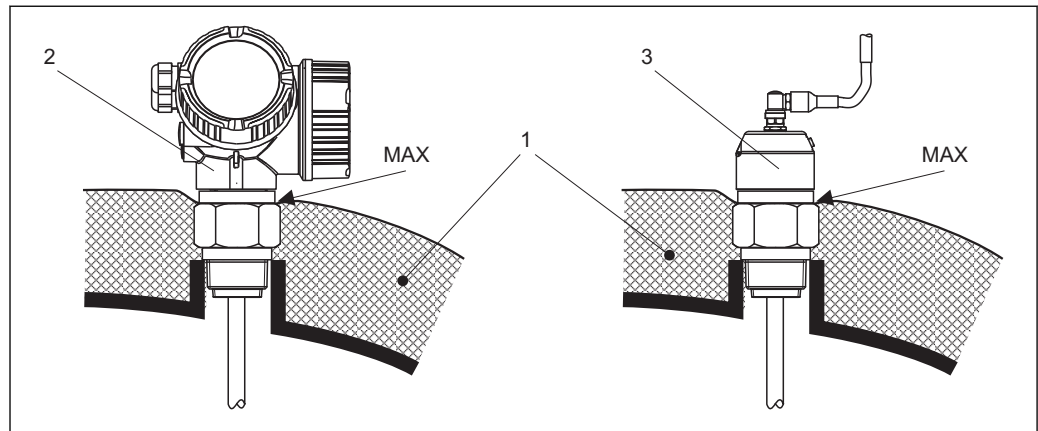
- 安装 3/4"螺纹：六角扳手 36 mm
- 截短杆式探头或同轴探头：锯子
- 截短缆式探头：
 - 内六角扳手 AF 3 mm（适用于 4 mm 缆式探头）或 AF 4 mm（适用于 6 mm 缆式探头）
 - 锯子或绞线钳
- 法兰和其他过程连接：合适安装工具
- 旋转外壳：六角扳手 8 mm

6.2.2 截短探头

截短杆式探头

探头与容器底或锥形出料口间的距离小于 10 mm (0.4 in)时，必须截短杆式探头。使用锯子从底部截短杆式探头的探杆。

 禁止截短带涂层的 FMP52 杆式探头。

截短缆式探头

探头与容器底或锥形出料口间的距离小于 150 mm (6 in)时，必须截短缆式探头。

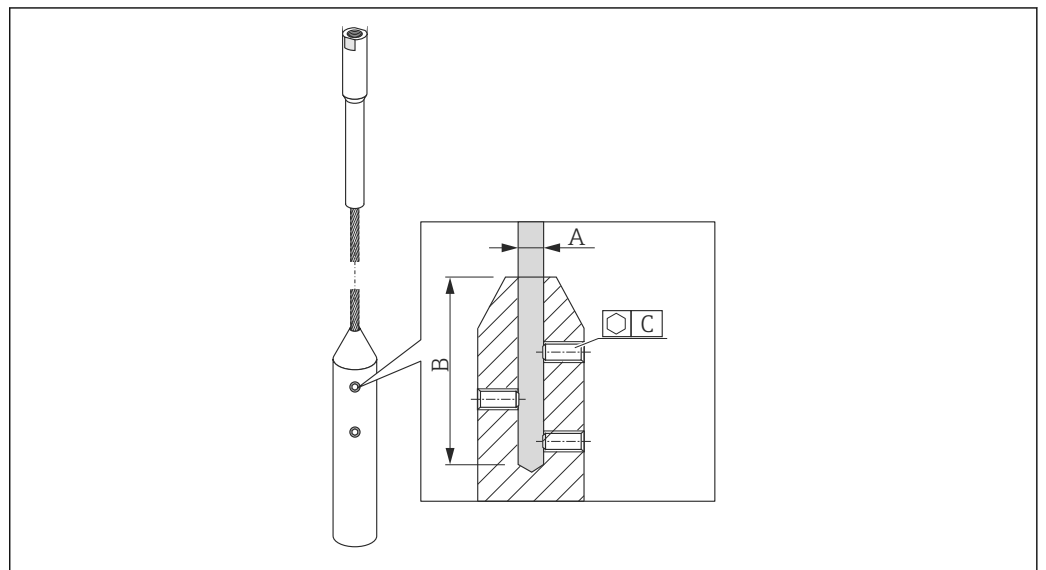

A0021693

缆式探头材质	A	B	C	固定螺丝的扭矩
316	4 mm (0.16 in)	40 mm (1.6 in)	3 mm	5 Nm (3.69 lbf ft)

1. 使用内六角扳手松开探头配重末端的固定螺丝。注意：固定螺丝上带锁定涂层，防止意外松动。因此松开固定螺丝时，需要较大的扭矩。
2. 从配重上拆下松开后的缆式探头。
3. 测量新的缆式探头长度。
4. 将胶布缠绕在缆式探头的截短端，防止探头脱落。
5. 以正确的角度锯开缆式探头，并用绞线钳剪短。

6. 将缆式探头完全安装在配重中。
7. 使固定螺丝安装到位。由于使用的固定螺丝带锁定涂层，无需再使用螺纹紧固剂。

输入新探头长度

截短探头后：

1. 进入**探头设置**子菜单，执行探头长度校正。
- 2.

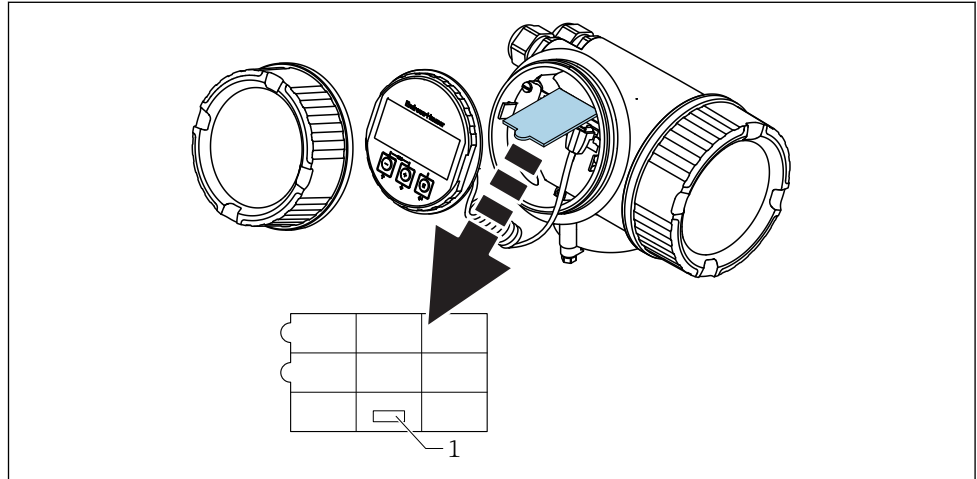

A0014241

1 输入新探头长度

截短探头时：在快速设置菜单中输入新探头长度，快速设置说明位于电子腔外壳中的显示模块背面。

6.2.3 安装仪表

安装带螺纹连接的仪表

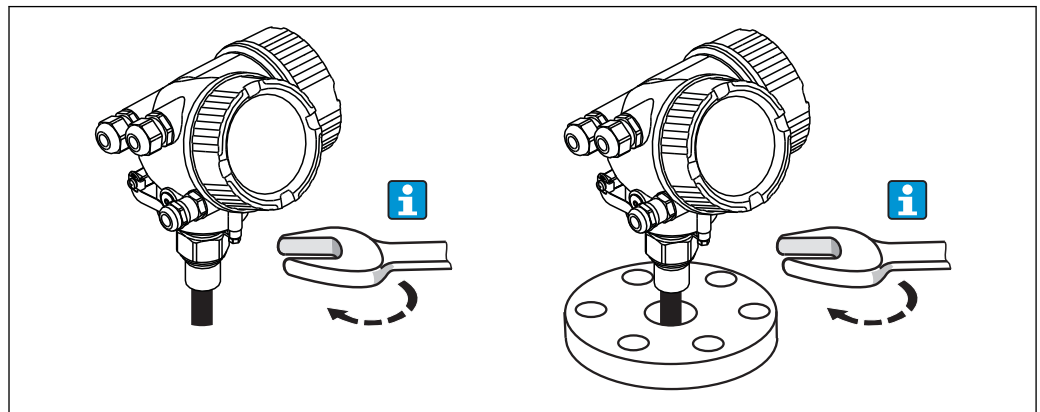

A0012528

将带安装螺纹的仪表拧入焊接底座或法兰中，并固定。

- i
 - 仅拧紧六角螺母：
 - 3/4"螺纹：六角扳手 36 mm
 - 1-1/2"螺纹：六角扳手 55 mm
 - 最大允许扭矩：
 - 3/4"螺纹：45 Nm
 - 1-1/2"螺纹：450 Nm
 - 使用包装中的芳纶纤维密封圈，且过程压力为 40 bar (580 psi)时的推荐扭矩：
 - 3/4"螺纹：25 Nm
 - 1-1/2"螺纹：140 Nm
 - 安装在金属容器中时，请确保过程连接和容器间具有良好的金属接触。

安装缆式探头

注意

静电释放可能会损坏电子部件。

- ▶ 将缆式探头向下放入容器中之前，请将外壳接地。

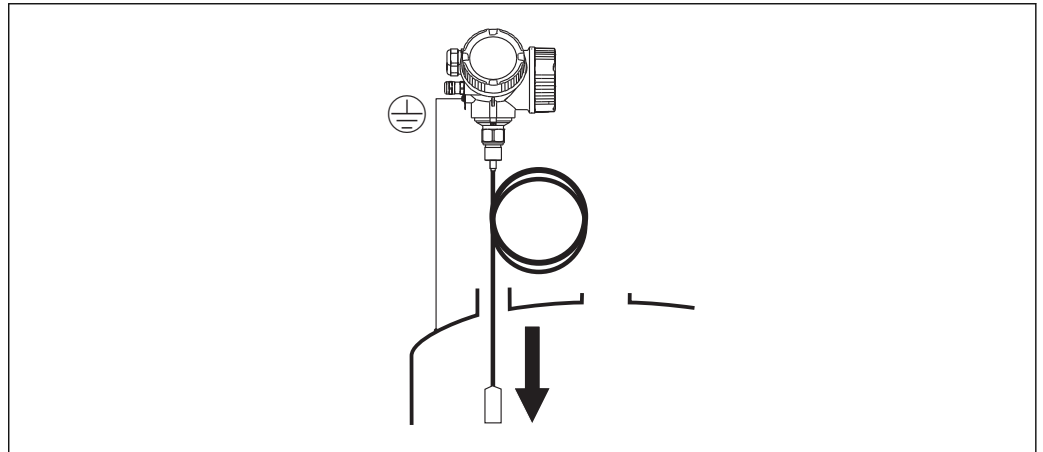

A0012852

将缆式探头向下放入容器中时，请注意以下几点：

- 解开缆式探头，慢慢地小心将它向下放入容器中。
- 禁止扭绞缆式探头。
- 避免缆式探头反弹，可能会损坏探头或容器中的内部装置。

6.2.4 安装“分体式传感器”型仪表

i 本章节仅适用于订购选项 600 “探头设计”，选型代号 MB、MC 或 MD “分体式传感器”的仪表型号。

订购选项 “探头设计”，选型代号 “分体式传感器”的仪表型号包含以下部件：

- 探头，带过程连接
- 电子腔外壳
- 电子腔外壳的墙装或管装支架
- 连接电缆（订购长度）。电缆带一个直线接头和一个直角接（90°）。取决于现场条件，弯头可以连接在探头上或电子腔外壳上。

⚠ 小心

机械外力可能会损坏连接电缆的接头。

- ▶ 在连接电缆前牢固安装探头和电子腔外壳。
- ▶ 敷设电缆，使其免受机械外力的影响。最小弯曲半径为 100 mm (4")。
- ▶ 连接电缆时：在直角接头前连接直线接头。两个耦合螺母的扭矩均为 6 Nm。

i 调整探头、电子部件和连接电缆，确保相互匹配。它们用相同的序列号标识。仅允许连接序列号相同的部件。

i 测量点处于强振动环境中时，可以在连接头上安装附加固定部件（例如 Loctite 243）。

安装电子腔外壳



图 7 使用安装支架安装电子腔外壳；单位：mm (in)

- A 墙装
- B 管装

连接电缆

所需工具：

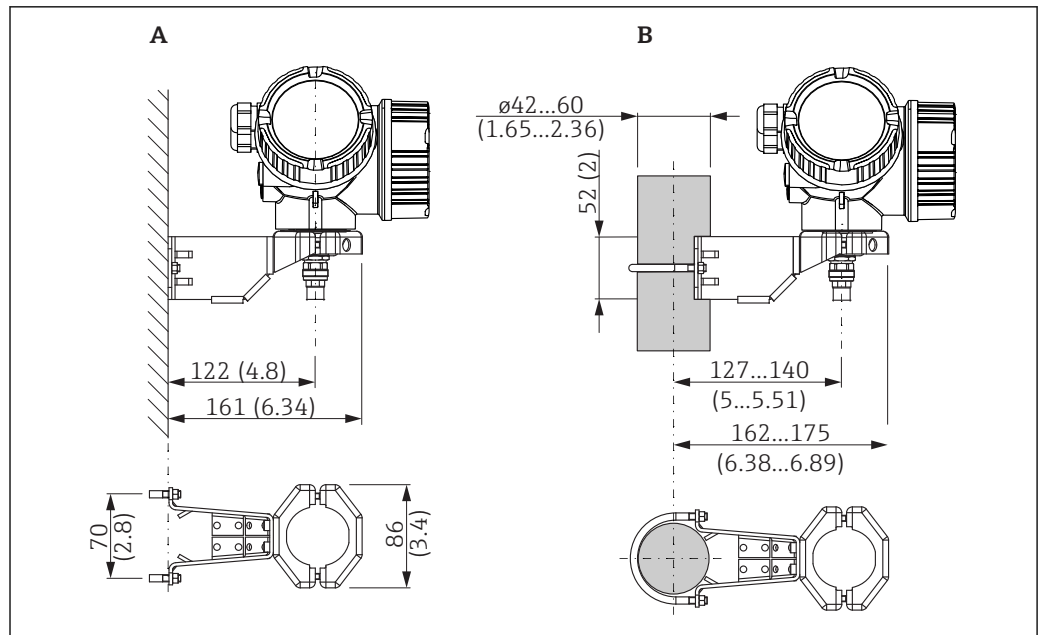
开口扳手 18AF

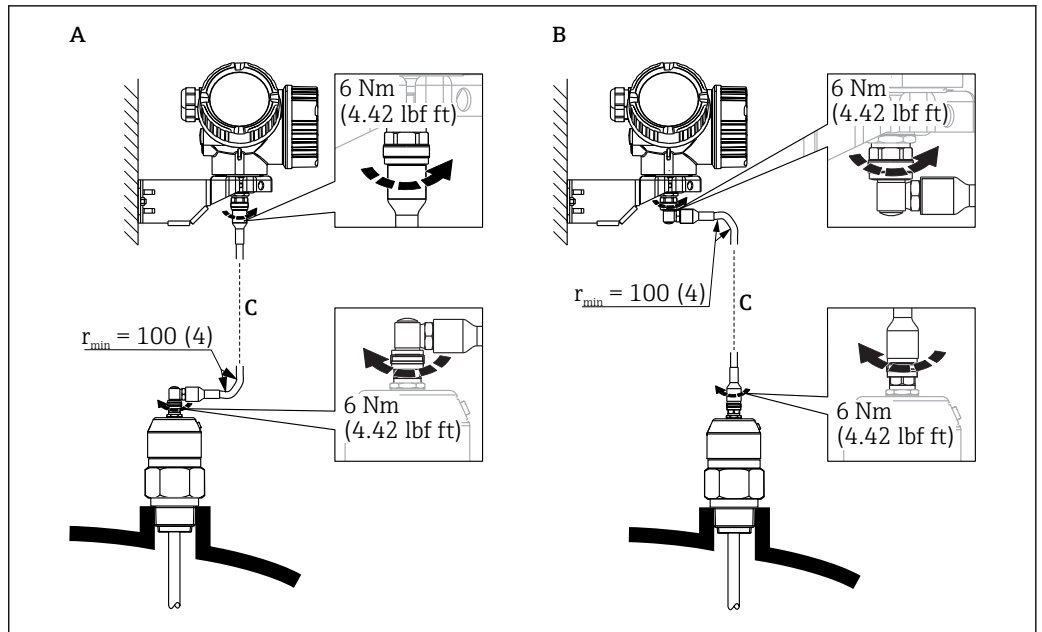

A0034794

8 连接电缆。可选下列方式:

- A 探头上的弯头
- B 电子腔外壳上的弯头
- C 订购的分体式电缆长度

6.2.5 旋转变送器外壳

变送器外壳可以旋转，以方便操作接线腔或显示模块:

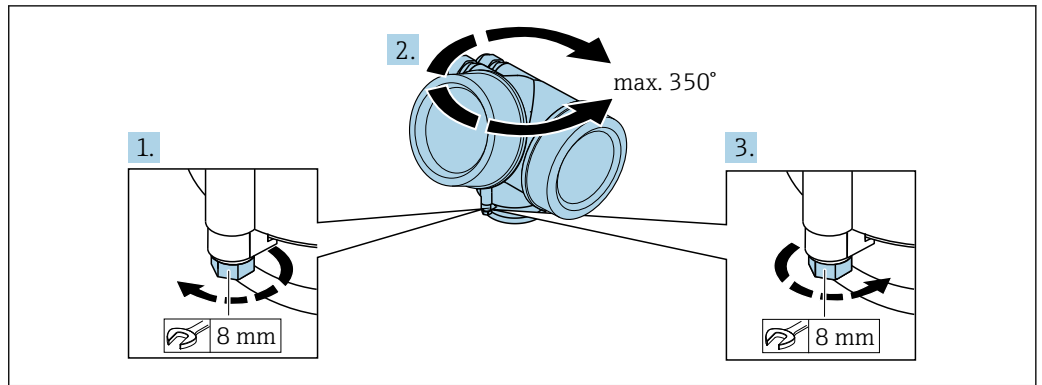

A0032242

1. 使用开口扳手松开固定螺丝。
2. 将外壳旋转至所需位置处。
3. 拧紧固定螺丝（塑料外壳的拧紧扭矩：1.5 Nm；铝外壳或不锈钢外壳的拧紧扭矩：2.5 Nm）。

6.2.6 旋转显示单元

打开盖板

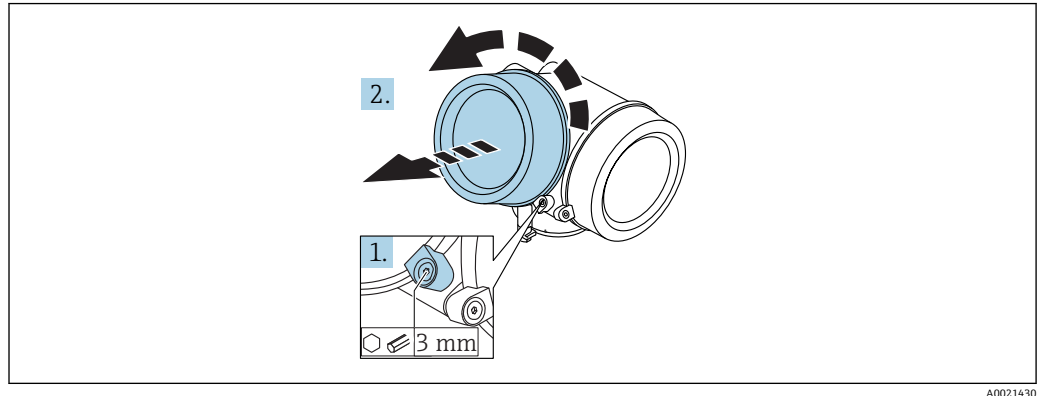

1. 使用六角扳手（3 mm）拧松电子腔盖板上固定卡扣的螺丝，并逆时针 90° 旋转固定卡扣。
2. 拧下盖板，并检查盖板上的密封垫圈；如需要，更换垫圈。

旋转显示模块

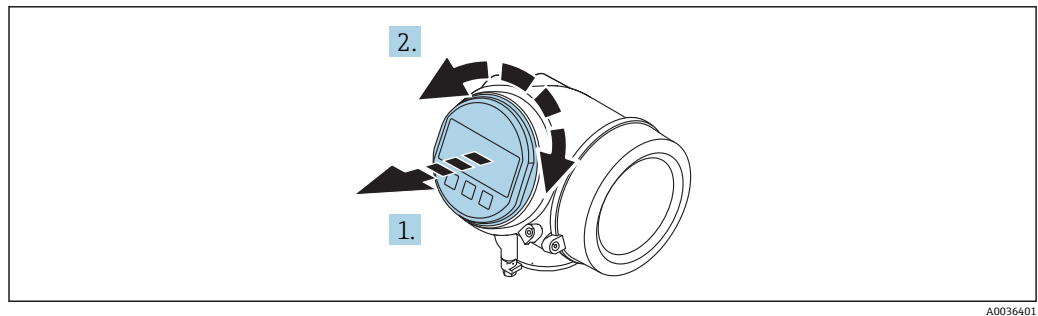

1. 轻轻旋转拔出显示模块。
2. 将显示模块旋转至所需位置处：8 × 45°。
3. 在外壳和主要电子模块的间隙中安装供电电缆，并在电子腔中安装显示模块，直至啮合安装到位。

关闭电子腔盖

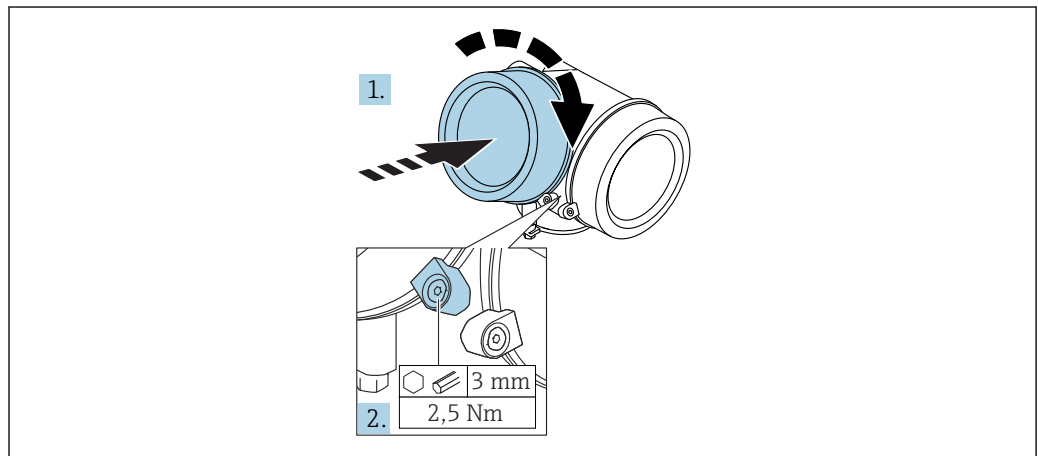

1. 重新牢固拧紧电子腔盖。
2. 顺时针 90° 旋转固定卡扣，并使用扭矩 2.5 Nm 拧紧盖板，使用六角扳手 (3 mm) 。

6.3 安装后检查

<input type="radio"/>	仪表是否完好无损（外观检查）？
<input type="radio"/>	仪表是否符合测量点规范？ 例如： <ul style="list-style-type: none">▪ 过程温度▪ 过程压力（参见《技术资料》中的“材料负载曲线”）▪ 环境温度范围▪ 测量范围
<input type="radio"/>	测量点标识和标签是否正确（外观检查）？
<input type="radio"/>	是否采取充足的防护措施防止仪表直接日晒雨淋？
<input type="radio"/>	是否牢固拧紧固定螺丝和固定卡扣？

7 电气连接

7.1 连接条件

7.1.1 接线端子分配

接线端子分配: 两线制; 4...20 mA HART



图 9 接线端子分配: 两线制; 4...20 mA HART

- A 无内置过电压保护单元
- B 带内置过电压保护单元
- 1 连接 4...20 mA HART 无源信号: 接线端子 1 和 2, 无内置过电压保护单元
- 2 连接 4...20 mA HART 无源信号: 接线端子 1 和 2, 带内置过电压保护单元
- 3 电缆屏蔽层的接线端子

接线图: 两线制; 4...20 mA HART

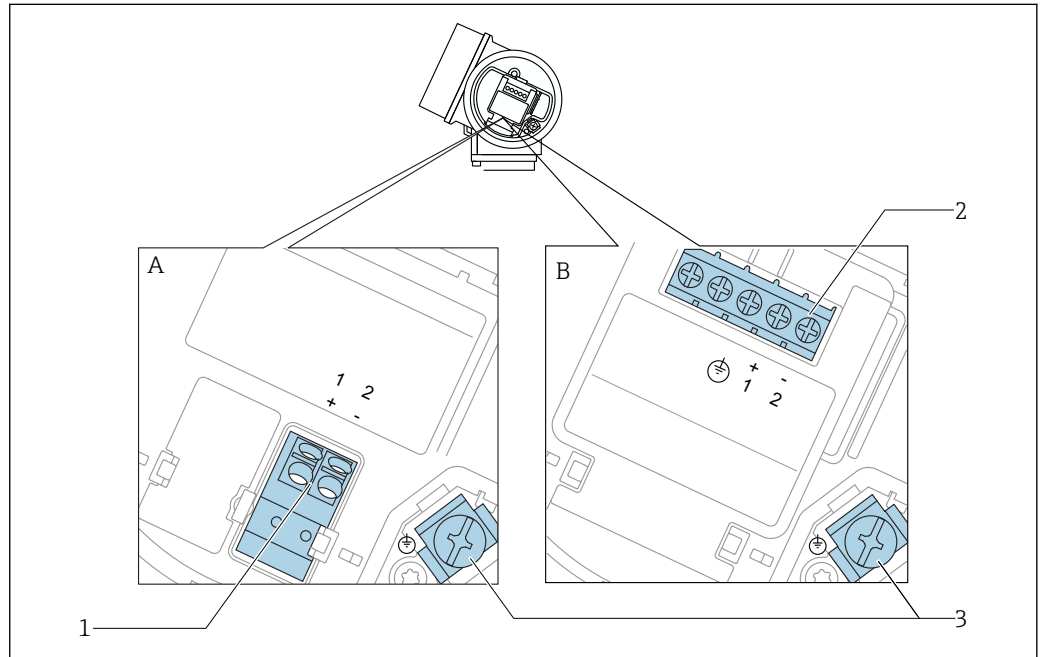

图 10 接线图: 两线制; 4...20 mA HART

- 1 带电源的有源安全栅 (例如 RN221N): 注意端子电压
- 2 HART 通信阻抗 ($\geq 250 \Omega$): 注意最大负载
- 3 Commubox FXA195 或 FieldXpert SFX350/SFX370 接口 (通过 VIATOR 蓝牙调制解调器)
- 4 模拟式显示单元; 注意最大负载
- 5 电缆屏蔽层; 注意电缆规格
- 6 测量设备

接线端子分配：两线制；4...20 mA HART，开关量输出

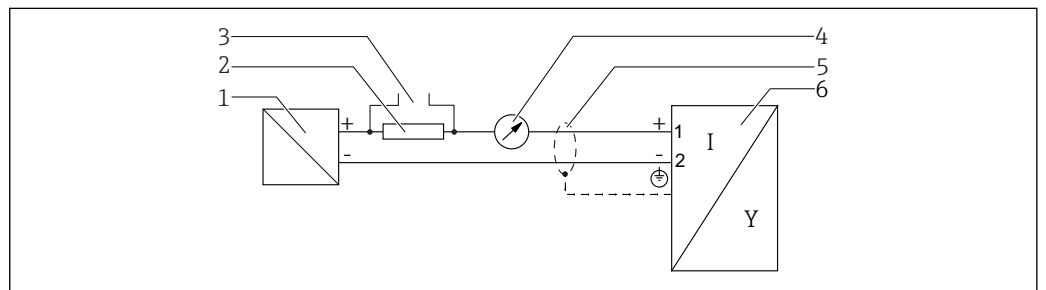
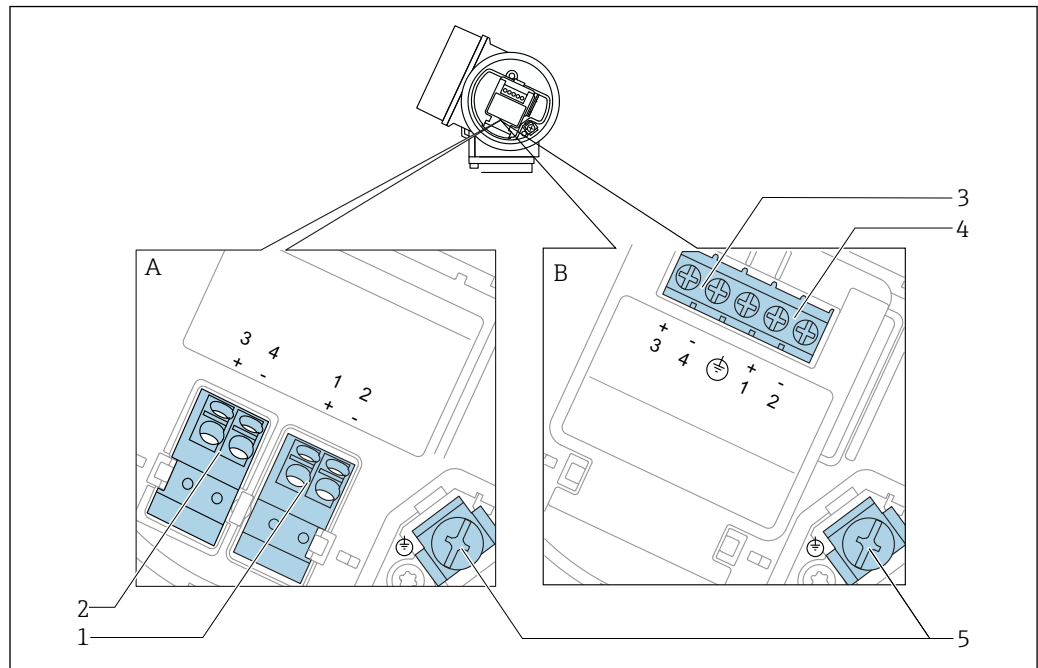

A0036500

图 11 接线端子分配：两线制；4...20 mA HART，开关量输出

- A 无内置过电压保护单元
- B 带内置过电压保护单元
- 1 连接 4...20 mA HART 无源信号：接线端子 1 和 2，无内置过电压保护单元
- 2 连接开关量输出（集电极开路）：接线端子 3 和 4，无内置过电压保护单元
- 3 连接开关量输出（集电极开路）：接线端子 3 和 4，带内置过电压保护单元
- 4 连接 4...20 mA HART 无源信号：接线端子 1 和 2，带内置过电压保护单元
- 5 电缆屏蔽层的接线端子

接线图：两线制；4...20 mA HART，开关量输出

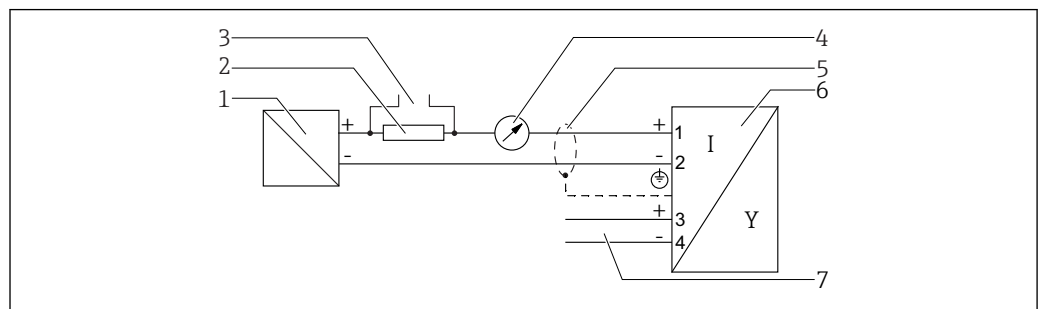

A0036501

图 12 接线图：两线制；4...20 mA HART，开关量输出

- 1 带电源的有源安全栅（例如 RN221N）：注意端子电压
- 2 HART 通信阻抗 ($\geq 250 \Omega$)：注意最大负载
- 3 Commubox FXA195 或 FieldXpert SFX350/SFX370 连接口（通过 VIATOR 蓝牙调制解调器）
- 4 模拟式显示单元；注意最大负载
- 5 电缆屏蔽层；注意电缆规格
- 6 测量设备
- 7 开关量输出（集电极开路）

接线端子分配: 两线制; 4...20 mA HART, 4...20 mA

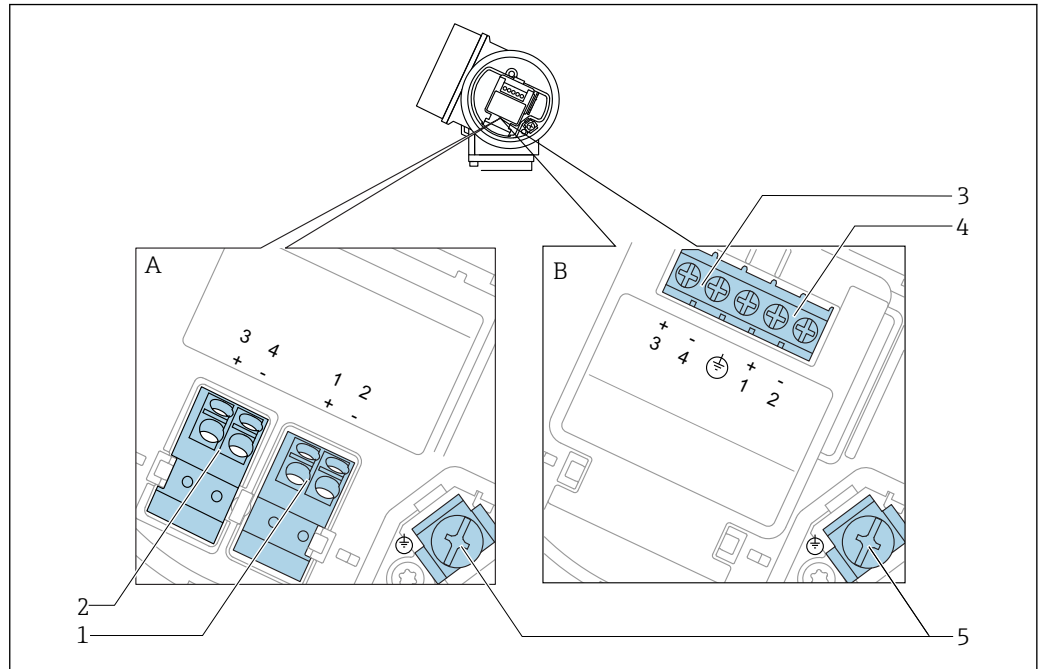

A0036500

图 13 接线端子分配: 两线制; 4...20 mA HART, 4...20 mA

- A 无内置过电压保护单元
- B 带内置过电压保护单元
- 1 连接电流输出 1、4...20 mA HART 无源信号: 接线端子 1 和 2, 无内置过电压保护单元
- 2 连接电流输出 2、4...20 mA 信号: 接线端子 3 和 4, 无内置过电压保护单元
- 3 连接电流输出 2、4...20 mA 信号: 接线端子 3 和 4, 带内置过电压保护单元
- 4 连接电流输出 1、4...20 mA HART 无源信号: 接线端子 1 和 2, 带内置过电压保护单元
- 5 电缆屏蔽层的接线端子

接线图: 两线制; 4...20 mA HART, 4...20 mA

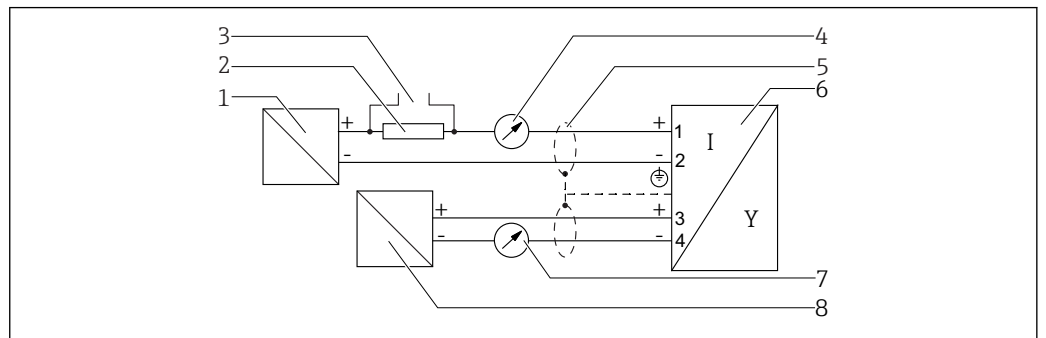

A0036502

图 14 接线图: 两线制; 4...20 mA HART, 4...20 mA

- 1 带电源的有源安全栅 (例如 RN221N) : 注意端子电压
- 2 HART 通信阻抗 ($\geq 250 \Omega$) : 注意最大负载
- 3 Commubox FXA195 或 FieldXpert SFX350/SFX370 连接口 (通过 VIATOR 蓝牙调制解调器)
- 4 模拟式显示单元; 注意最大负载
- 5 电缆屏蔽层; 注意电缆规格
- 6 测量设备
- 7 模拟式显示单元; 注意最大负载
- 8 带电源的有源安全栅 (例如 RN221N) ; 注意端子电压

接线端子分配：四线制；4...20 mA HART (10.4 ... 48 V_{DC})

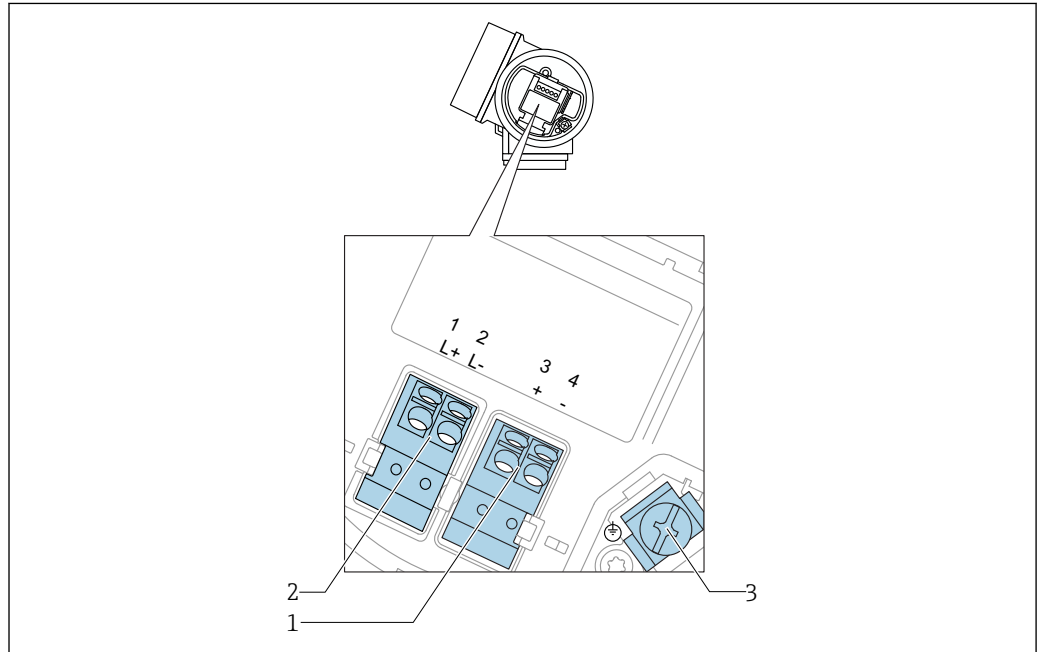

A0036516

图 15 接线端子分配：四线制；4...20 mA HART (10.4 ... 48 V_{DC})

- 1 连接 4...20 mA HART 有源信号：接线端子 3 和 4
- 2 连接供电电压：接线端子 1 和 2
- 3 电缆屏蔽层的接线端子

接线端子分配：四线制；4...20 mA HART (10.4 ... 48 V_{DC})

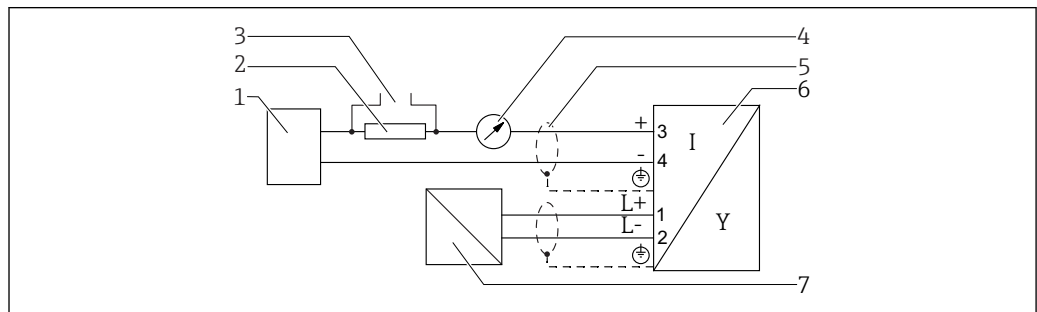

A0036526

图 16 接线端子分配：四线制；4...20 mA HART (10.4 ... 48 V_{DC})

- 1 计算单元，例如 PLC
- 2 HART 通信阻抗 ($\geq 250 \Omega$)：注意最大负载
- 3 Commubox FXA195 或 FieldXpert SFX350/SFX370 接口（通过 VIATOR 蓝牙调制解调器）
- 4 模拟式显示单元；注意最大负载
- 5 电缆屏蔽层；注意电缆规格
- 6 测量设备
- 7 供电电压：注意端子电压和电缆规格

接线端子分配: 四线制; 4...20 mA HART (90 ... 253 V_{AC})

图 17 接线端子分配: 四线制; 4...20 mA HART (90 ... 253 V_{AC})

- 1 连接 4...20 mA HART 有源信号: 接线端子 3 和 4
- 2 连接供电电压: 接线端子 1 和 2
- 3 电缆屏蔽层的接线端子

小心

为了确保电气安全:

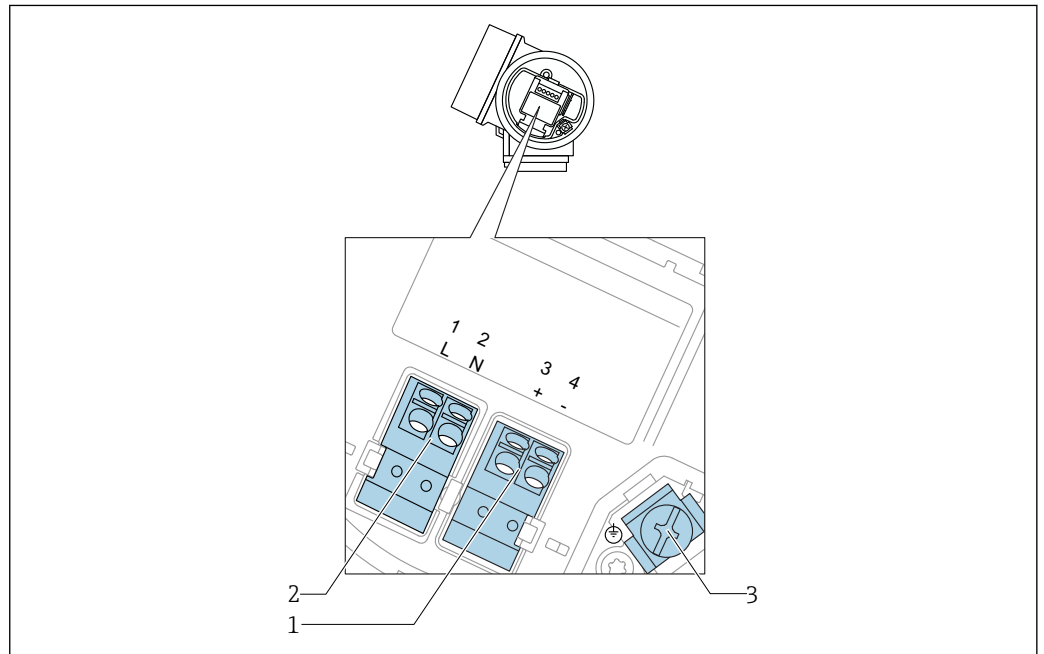
- ▶ 禁止断开保护性接地连接。
- ▶ 切断电源后才能断开保护性接地连接。

- i** 上电前, 连接保护性接地端和内部接地端 (3)。如需要, 将等电势连接线连接至外部接地端子上。
- i** 为了确保电磁兼容性 (EMC), **禁止** 仅通过供电电缆的保护性接地端实现仪表接地。同时还必须连接功能性接地端和过程连接 (法兰或螺纹连接) 或外部接地端。
- i** 必须在设备附近安装操作便捷的电源开关。电源开关必须标识为设备的断路保护器 (IEC/EN61010)。

接线端子分配：四线制；4...20 mA HART (90 ... 253 V_{AC})

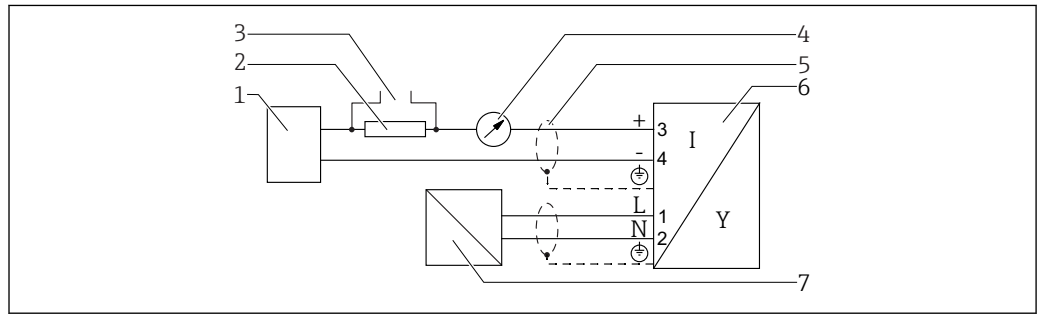

A0036527

图 18 接线端子分配：四线制；4...20 mA HART (90 ... 253 V_{AC})

- 1 计算单元，例如 PLC
- 2 HART 通信阻抗 ($\geq 250 \Omega$)：注意最大负载
- 3 Commubox FXA195 或 FieldXpert SFX350/SFX370 连接口 (通过 VIATOR 蓝牙调制解调器)
- 4 模拟式显示单元；注意最大负载
- 5 电缆屏蔽层；注意电缆规格
- 6 测量设备
- 7 供电电压：注意端子电压和电缆规格

开关量输出的连接实例

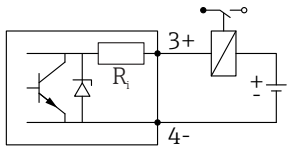
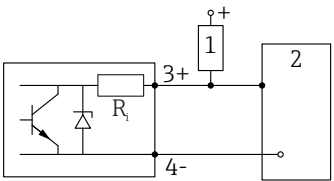
 <p>19 连接继电器</p> <p>合适型号的继电器 (实例) :</p> <ul style="list-style-type: none"> ▪ 固态继电器: 菲尼克斯触点 OV-24 DC/ 480 AC /5, 带安装导轨连接头 UMK-1 OM-R/AMS ▪ 机电式继电器: 菲尼克斯触点 PLC-RSC-12 DC/21 	 <p>20 连接数字量输入信号</p> <p>1 上拉电阻 2 数字量输入</p>
---	--

i 为了优化抗干扰能力, 建议连接外接电阻 (继电器内部阻抗或上拉电阻), 电阻小于 1000 Ω。

7.1.2 电缆规格

- **无内置过电压保护单元的仪表**
可插拔的压簧式接线端子, 连接横截面积为 0.5 ... 2.5 mm² (20 ... 14 AWG)的线芯
- **带内置过电压保护单元的仪表型号**
螺纹式接线端子, 连接横截面积为 0.2 ... 2.5 mm² (24 ... 14 AWG)的线芯
- 环境温度 T_U ≥ 60 °C (140 °F)时: 电缆应能耐受温度 (T_U + 20 K) 。

HART

- 仅需传输模拟信号时, 使用常规设备电缆即可。
- 需要传输 HART 信号时, 建议使用屏蔽电缆。请遵守工厂接地规范。
- 四线制仪表: 可以使用标准设备电缆作为电源线。

7.1.3 仪表插头

i 使用带现场总线插头（M12 或 7/8"）的仪表型号时，无需打开外壳即可连接信号线。

M12 插头的针脚分配

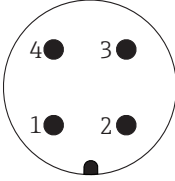
 <p style="text-align: right; margin-right: 20px;">A0011175</p>	针脚号	说明
	1	信号+
	2	未连接
	3	信号-
	4	接地

7/8"插头的针脚分配

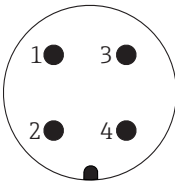
 <p style="text-align: right; margin-right: 20px;">A0011176</p>	针脚号	说明
	1	信号-
	2	信号+
	3	未连接
	4	屏蔽线

7.1.4 电源

两线制, 4...20 mA HART, 无源信号

两线制; 4...20 mA HART¹⁾

“认证” ²⁾	仪表上的端子电压 U	最大负载 R, 取决于电源的供电电压 U ₀
<ul style="list-style-type: none"> ▪ 非防爆 ▪ Ex nA ▪ Ex ic ▪ CSA GP 	11.5 ... 35 V ^{3) 4)}	<p style="text-align: right; font-size: small;">A0035511</p>
Ex ia / IS	11.5 ... 30 V ⁴⁾	
<ul style="list-style-type: none"> ▪ Ex d / XP ▪ Ex ic[ia] ▪ Ex tD / DIP 	13.5 ... 30 V ^{4) 5)}	<p style="text-align: right; font-size: small;">A0034969</p>

- 1) 产品选型表的订购选项 020: 选型代号 A
- 2) 产品选型表的订购选项 010
- 3) 环境温度 T_a ≤ -30 °C (-22 °F)时, 如果仪表的低电流报警(MIN)设置为 3.6 mA, 所需启动电压不得低于 14 V。环境温度 T_a 60 °C (140 °F)时, 如果仪表的低电流报警设置为 3.6 mA, 所需启动电压不得低于 12 V。可以设置启动电流。仪表在固定电流 I ≥ 4,5 mA (HART 多点模式) 下工作时, 在整个温度范围内使用电压 U ≥ 11.5 V 即可。
- 4) 如果使用蓝牙调制解调器, 最小供电电压应增加 2 V。
- 5) 环境温度低于 T_a -20 °C (-4 °F)时, 如果仪表的低电流报警 (MIN) 设置为 3.6 mA, 所需启动电压不得低于 16 V。

两线制; 4...20 mA HART, 开关量输出¹⁾

“认证” ²⁾	仪表上的端子电压 U	最大负载 R, 取决于电源的供电电压 U ₀
<ul style="list-style-type: none"> ▪ 非防爆 ▪ Ex nA ▪ Ex nA[ia] ▪ Ex ic ▪ Ex ic[ia] ▪ Ex d[ia] / XP ▪ Ex ta / DIP ▪ CSA GP 	13.5 ... 35 V ^{3) 4)}	<p style="text-align: right; font-size: small;">A0034971</p>
<ul style="list-style-type: none"> ▪ Ex ia / IS ▪ Ex ia + Ex d[ia] / IS + XP 	13.5 ... 30 V ^{3) 4)}	

- 1) 产品选型表的订购选项 020: 选型代号 B
- 2) 产品选型表的订购选项 010
- 3) 环境温度低于 T_a ≤ -30 °C (-22 °F)时, 如果仪表的低电流报警 (MIN) 设置为 3.6 mA, 所需启动电压不得低于 16 V。
- 4) 如果使用蓝牙调制解调器, 最小供电电压应增加 2 V。

两线制; 4...20 mA HART, 4...20 mA¹⁾

“认证” ²⁾	仪表上的端子电压 U	最大负载 R, 取决于电源的供电电压 U ₀
所有类型	通道 1: 13.5 ... 30 V ^{3) 4) 5)}	<p style="text-align: right; font-size: small;">A0034969</p>
	通道 2: 12 ... 30 V	<p style="text-align: right; font-size: small;">A0022583</p>

- 1) 产品选型表的订购选项 020: 选型代号 C
- 2) 产品选型表的订购选项 010
- 3) 环境温度低于 T_a -30 °C (-22 °F)时, 如果仪表的低电流报警 (MIN) 设置为 3.6 mA, 所需启动电压不得低于 16 V。
- 4) 环境温度低于 T_a ≤ -40 °C (-40 °F)时, 最大端子电压 U 不得超过 28 V。
- 5) 如果使用蓝牙调制解调器, 最小供电电压应增加 2 V。

极性反接保护	是
f = 0...100 Hz 时的允许电压波动范围	U _{SS} < 1 V
f = 100...10000 Hz 时允许电压波动范围	U _{SS} < 10 mV

四线制, 4...20 mA HART, 有源信号

“电源; 输出” ¹⁾	端子电压	最大负载 R_{max}
K: 四线制, 90...253 V AC; 4...20 mA HART	90 ... 253 V _{AC} (50 ... 60 Hz), 过电压保护等级 II	500 Ω
L: 四线制, 10.4...48 V DC; 4...20 mA HART	10.4 ... 48 V _{DC}	

1) 产品选型表的订购选项 020

7.1.5 过电压保护

使用测量仪表测量易燃液体的液位时, 需要安装过电压保护单元, 过电压保护单元符合 DIN EN 60079-14 标准, 测试步骤符合 60060-1 标准 (10 kA, 8/20 μs 脉冲), 必须通过内部安装或外接过电压保护单元实现过电压保护。

过电压保护单元

两线制 HART 型、PROFIBUS PA 型和 FOUNDATION Fieldbus 型仪表均可内置过电压保护单元。

产品选型表: 订购选项 610 “安装附件”, 选型代号 NA “过电压保护单元”。

技术参数	
每通道的最大电阻	2 × 0.5 Ω
直流电压阈值	400 ... 700 V
脉冲电压阈值	< 800 V
1 MHz 时的电容	< 1.5 pF
标称浪涌吸收脉冲电压 (8/20 μs)	10 kA

过电压保护单元

Endress+Hauser 的 HAW562 或 HAW569 可以用作外接过电压保护单元。

 详细信息参见下列文档资料:

- HAW562: TI01012K
- HAW569: TI01013K

7.2 连接测量设备

警告

存在爆炸风险!

- ▶ 遵守适用国家标准。
- ▶ 符合《安全指南》(XA) 中的规格参数要求。
- ▶ 仅使用指定缆塞。
- ▶ 检查并确保电源符合铭牌标识要求。
- ▶ 连接设备前首先断开电源。
- ▶ 上电前, 连接等电势线和外部接地端。

所需工具/附件:

- 带外壳盖锁扣的仪表: AF3 内六角扳手
- 剥线钳
- 使用线芯电缆时: 连接每根线芯的专用线鼻子

7.2.1 打开接线腔盖

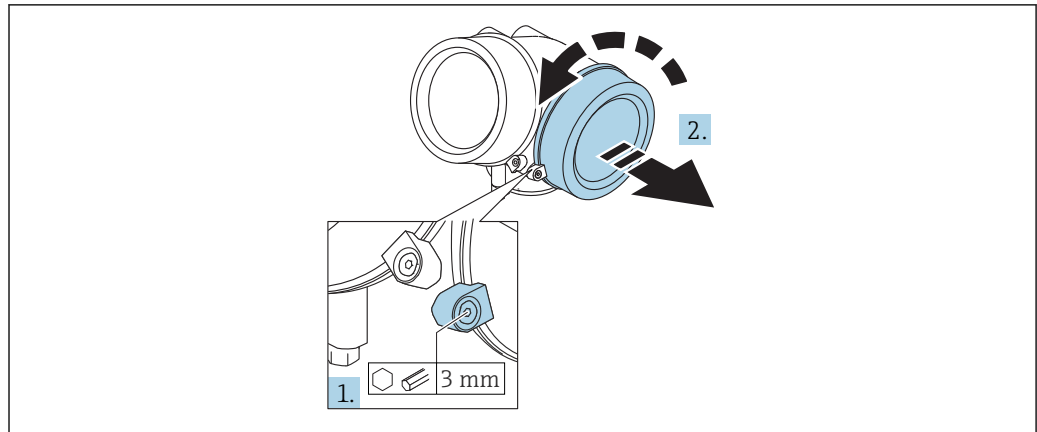

1. 使用六角扳手 (3 mm) 拧松电子腔盖板上固定卡扣的螺丝，并逆时针 90° 旋转固定卡扣。
2. 随后拧下盖板，并检查盖板上的密封垫圈；如需要，更换垫圈。

7.2.2 接线



图 21 单位: mm (in)

1. 将电缆插入至电缆入口中。禁止拆除电缆入口上的密封圈，确保牢固密封。
2. 取出电缆护套。
3. 去除电缆末端，长度为 10 mm (0.4 in)。使用线芯电缆时，将线芯末端固定在线鼻子中。
4. 牢固拧紧缆塞。

5. 参照接线端子分配图连接电缆。

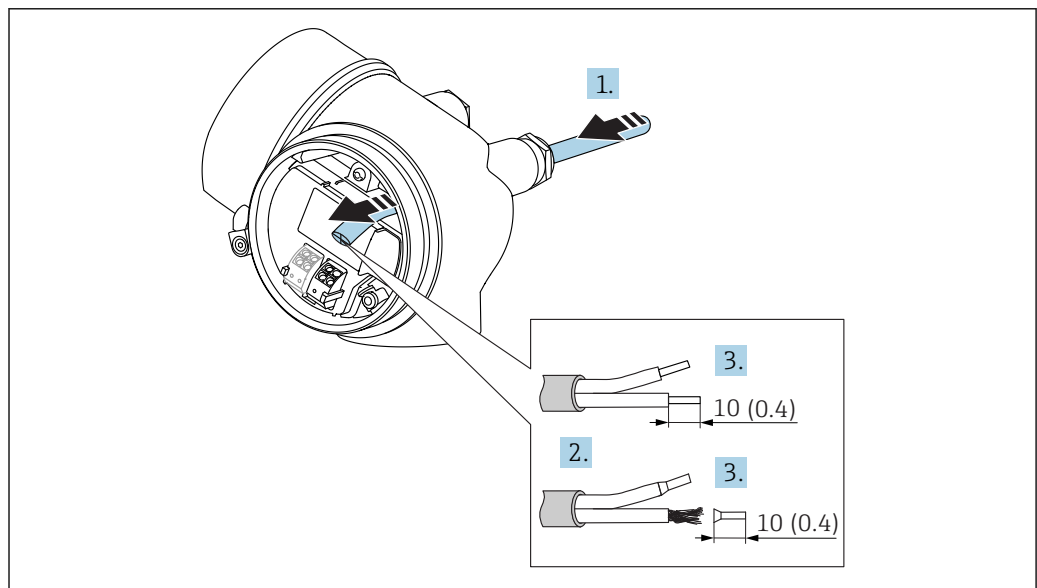
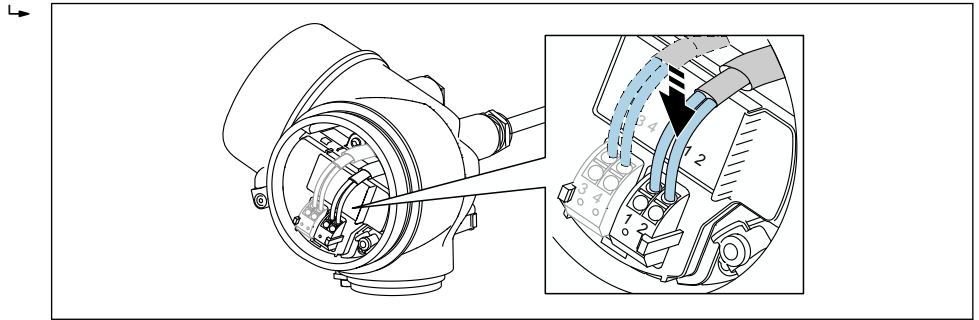

A0034682

6. 使用屏蔽电缆时：将电缆屏蔽层连接至接地端。

7.2.3 压簧式接线端子

无内置过电压保护单元的仪表型号使用压簧式接线端子进行电气连接。硬导线或带线鼻子的软导线可以直接插入接线端子中并自动连接，无需使用压线工具。

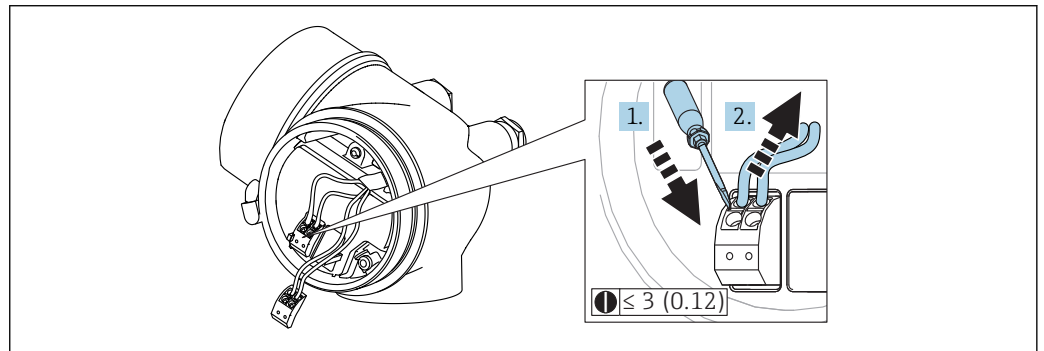

A0013661

☐ 22 单位：mm (in)

拆除接线端子上的电缆：

1. 将 $\leq 3 \text{ mm}$ 的一字螺丝刀插入两个接线端子之间的孔隙中。
2. 同时向外拔出电缆。

7.2.4 关闭接线腔盖

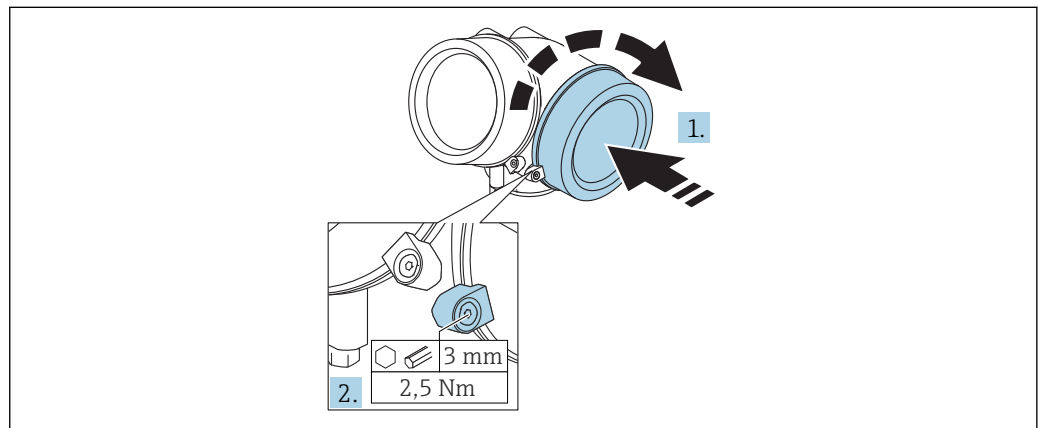

A0021491

1. 重新牢固拧紧接线腔盖。

2. 顺时针 90° 旋转固定卡扣，并使用扭矩 2.5 Nm (1.84 lbf ft) 拧紧盖板，使用六角扳手 (3 mm)。







7.3 连接后检查

<input type="checkbox"/>	设备或电缆是否完好无损 (外观检查) ?
<input type="checkbox"/>	电缆是否符合要求 ?
<input type="checkbox"/>	电缆是否已完全不受外力影响 ?
<input type="checkbox"/>	所有缆塞是否均已安装、牢固拧紧和密封 ?
<input type="checkbox"/>	电源是否符合铭牌标识 ?
<input type="checkbox"/>	接线端子分配是否正确 ?
<input type="checkbox"/>	可选: 是否已建立保护性接地连接 ?
<input type="checkbox"/>	上电后, 设备是否准备就绪, 显示单元上是否显示数值 ?
<input type="checkbox"/>	所有外壳盖是否均已安装且牢固拧紧 ?
<input type="checkbox"/>	固定卡扣是否已正确拧紧 ?

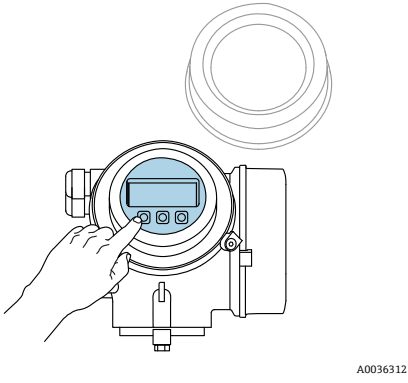
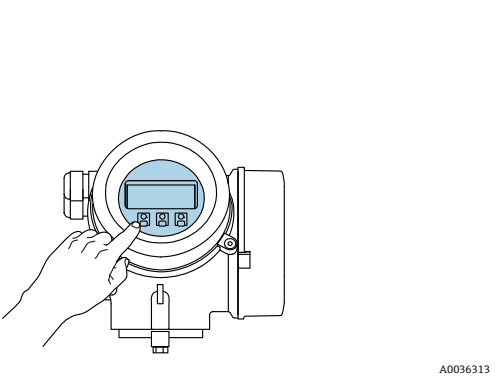
8 操作方式

8.1 概述

8.1.1 现场操作

操作方式	按键操作	触摸键操作
订购选项“显示；操作”	选型代号 C “SD02”	选型代号 E “SD03”
		
显示单元	四行显示	四行显示 白色背景显示；仪表发生错误时切换为红色背景显示
	可以分别设置测量变量和状态变量的显示格式	
	显示单元的允许环境温度范围：-20 ... +70 °C (-4 ... +158 °F) 超出温度范围时，显示单元可能无法正常工作。	
操作单元	通过三个按键（  、  、  ）进行现场操作	通过触摸键进行外部操作；三个光敏键：  、  、 
	可以在各类危险区中使用操作单元	
附加功能	数据备份功能 仪表设置可以储存在显示单元中。	
	数据比对功能 显示模块中储存的仪表设置可以与当前仪表设置进行比对。	
	数据传输功能 通过显示模块可以将变送器设置传输至另一台仪表中。	

8.1.2 通过分离型显示与操作单元 FHX50 操作

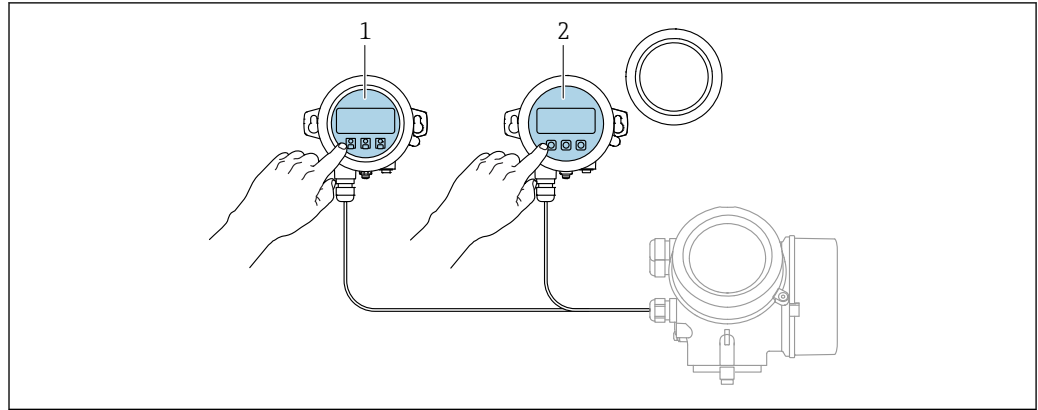

A0036314

图 23 FHX50 的操作选项

- 1 显示与操作单元 SD03，光敏键操作，可以在玻璃盖板外部操作
- 2 显示与操作单元 SD02，按键操作；必须打开盖板

8.1.3 通过 Bluetooth®无线技术操作

要求

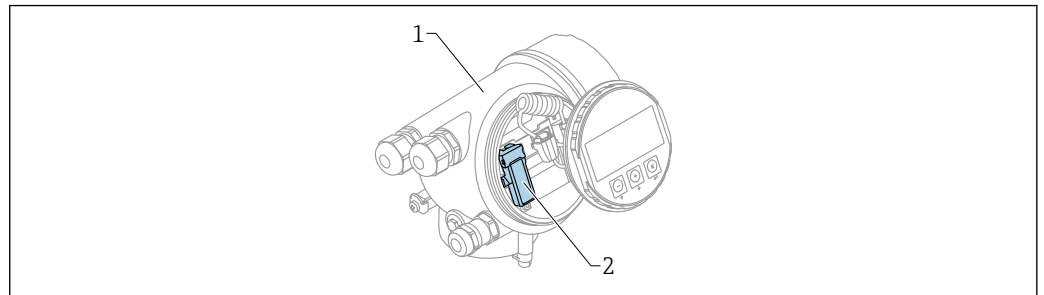

A0036790

图 24 带蓝牙模块的设备

- 1 设备的电子腔外壳
- 2 蓝牙模块

仅适用带蓝牙模块的设备型号。提供下列选项：

- 同时订购设备和蓝牙模块：
订购选项 610 “安装附件”，选型代号 NF “Bluetooth”
- 蓝牙模块作为附件订购（订货号：71377355）且已安装到位。参见特殊文档：SD02252F。

通过 SmartBlue (app) 操作

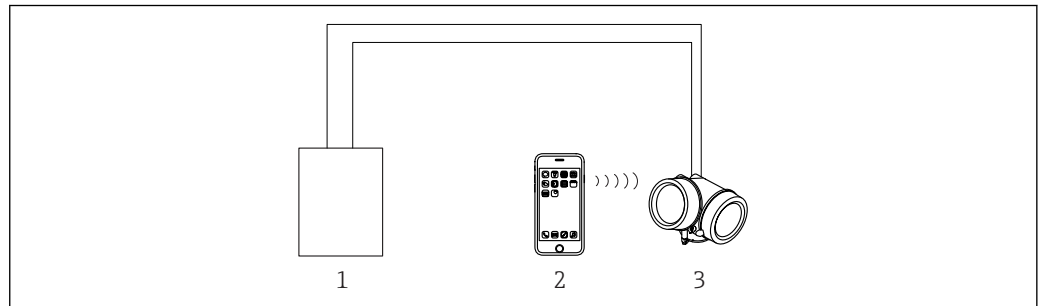

A0034939

图 25 通过 SmartBlue (app) 操作

- 1 变送器供电单元
- 2 智能手机/平台电脑，安装有 SmartBlue (app)
- 3 带蓝牙模块的变送器

8.1.4 远程操作

通过 HART 通信



图 26 通过 HART 通信进行远程操作

- 1 PLC (可编程逻辑控制器)
- 2 变送器供电单元, 例如 RN221N (含通信电阻)
- 3 Commubox FXA191、FXA195 和手操器 375、475 的连接接口
- 4 475 手操器
- 5 计算机, 安装有调试软件 (例如 DeviceCare / FieldCare、AMS 设备管理器、SIMATIC PDM)
- 6 Commubox FXA191 (RS232) 或 FXA195 (USB)
- 7 Field Xpert SFX350/SFX370
- 8 VIATOR 蓝牙调制解调器, 带连接电缆
- 9 变送器

DeviceCare/FieldCare, 使用服务接口 (CDI)

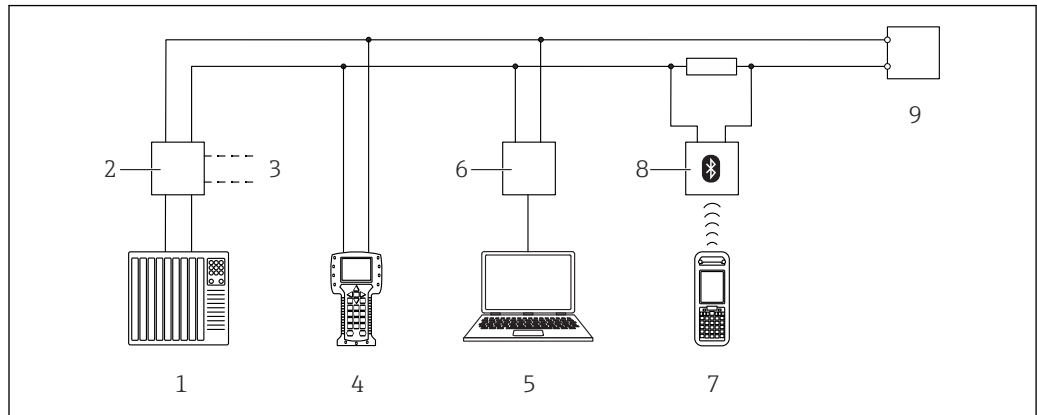

图 27 DeviceCare/FieldCare, 使用服务接口 (CDI)

- 1 仪表的服务接口 (CDI) (Endress+Hauser 通用数据接口)
- 2 Commubox FXA291
- 3 计算机, 安装有 DeviceCare / FieldCare 调试软件

8.2 操作菜单的结构和功能

8.2.1 操作菜单结构

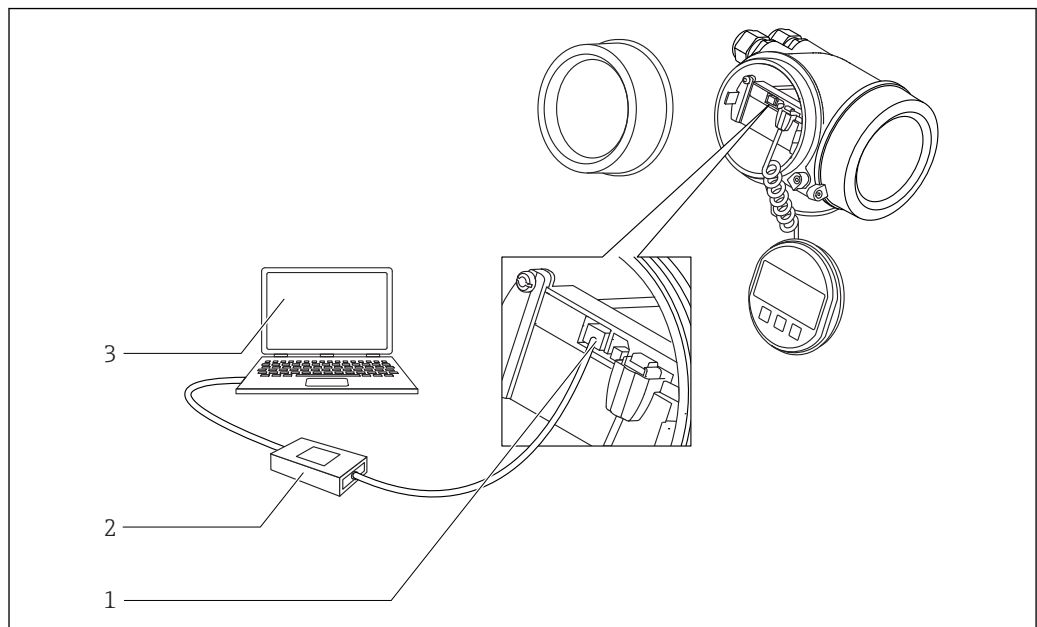
菜单	子菜单/参数	说明
	Language ¹⁾	设置现场显示单元的操作语言。
调试 ²⁾		显示引导式调试使用的交互式设置向导。完成设置向导后通常无需在其他菜单中进行其他设置。
设置	参数 1 ... 参数 N	完成设置向导后通常无需在其他菜单中进行其他设置。
	高级设置	包含其它子菜单和参数： <ul style="list-style-type: none"> ▪ 使设备适应特殊测量条件 ▪ 进行测量值处理（比例、线性化） ▪ 设置输出信号
诊断	诊断列表	包含最多 5 条当前有效错误信息。
	事件日志 ³⁾	包含最近 20 条信息（非当前有效信息）。
	设备信息	包含设备标识信息。
	测量值	包含所有当前测量值。
	数据日志	包含每个测量值的历史信息。
	仿真	用于仿真测量值或输出值。
	设备检查	包含检查设备测量能力所需的所有参数。
	Heartbeat ⁴⁾	包含所有心跳校验和心跳监测应用软件包的设置向导。
专家 ⁵⁾ 包含所有设备参数（包含已出现在其它菜单中参数）。菜单结构与设备功能块相对应。 专家菜单参数说明参见以下手册： GPO1000F (HART)	系统	包含所有高级设备参数，不影响测量或测量值通信。
	传感器	包含设置测量所需的所有参数。
	输出	<ul style="list-style-type: none"> ▪ 包含设置电流输出所需的所有参数。 ▪ 包含设置开关量输出（PFS）所需的所有参数。
	通信	包含设置数字式通信接口所需的所有参数。
	诊断	包含检测和分析操作故障所需的所有参数。

- 1) 如果通过调试软件操作（例如 FieldCare），“Language”参数在“设置 → 高级设置 → 显示”菜单中
- 2) 仅适用通过 FDT/DTM 系统操作
- 3) 仅适用现场操作
- 4) 仅适用通过 DeviceCare 或 FieldCare 操作
- 5) 进入“专家”菜单始终需要输入访问密码。如果未设置用户访问密码，输入“0000”。

8.2.2 用户角色及其访问权限

如果已设置设备访问密码，**操作**和**维护**两种用户角色具有不同的参数写访问权限。防止通过现场显示单元进行未经授权的设备设置→  64。

参数访问权限

用户角色	读允许		写允许	
	未设置访问密码 (出厂时)	已设置访问密码	未设置访问密码 (出厂时)	已设置访问密码
操作	✓	✓	✓	--
维护	✓	✓	✓	✓

如果访问密码输入错误，用户以**操作**用户角色进行访问。

 在**显示屏访问状态**参数（通过显示单元操作）或**访问状态工具**参数（通过调试软件操作）中显示当前用户登录角色。

8.2.3 数据访问的安全性

通过访问密码设置写保护

通过用户自定义访问密码实现测量设备的参数写保护，不再允许通过现场操作更改参数值。

通过现场显示单元设置访问密码

1. 菜单路径：设置 → 高级设置 → 管理员 → 设置访问密码 → 设置访问密码
2. 设置最多包含 4 位数字的访问密码。
3. 在**确认访问密码**参数中再次输入密码。
 - ↳ 所有写保护参数前均显示图标。



通过调试软件设置访问密码（例如 FieldCare）

1. 菜单路径：设置 → 高级设置 → 管理员 → 设置访问密码
2. 设置最多包含 4 位数字的访问密码。
 - ↳ 写保护打开。



始终允许被修改的参数

写保护对不影响测量的部分参数无效。尽管已设置了写保护密码，部分参数仍可以被修改，即使其他参数已被锁定。

在菜单和编辑视图中如果 10 分钟内无任何按键操作，设备自动锁定写保护参数。如果用户从设置和编辑模式返回测量值显示模式，60 s 后设备自动锁定写保护参数。

-  如果通过访问密码开启写保护，也可以通过访问密码关闭写保护→  65。
- 在《仪表功能描述》中写保护参数前带图标。

通过访问密码关闭写保护

如果现场显示单元中的参数前显示有图标，表示此参数已被设备锁定密码锁定，无法通过现场显示单元更改参数值→  64。

输入设备访问密码可以解锁通过现场显示锁定的写保护。

1. 按下回键，立即显示密码输入提示框。
2. 输入访问密码。
 - ↳ 参数前的图标消失；所有先前写保护参数不再被写保护。

通过访问密码关闭写保护

通过现场显示单元

1. 菜单路径：设置 → 高级设置 → 管理员 → 设置访问密码 → 设置访问密码
2. 输入 **0000**。
3. 再次输入 **0000**（在**确认访问密码**参数中）。
 - ↳ 关闭写保护。无需输入访问密码即可更改参数。

通过调试软件（例如 FieldCare）

1. 菜单路径：设置 → 高级设置 → 管理员 → 设置访问密码
2. 输入 **0000**。
 - ↳ 关闭写保护。无需输入访问密码即可更改参数。

通过写保护开关设置写保护

不同于用户自定义写保护访问密码，不能访问整个操作菜单（“显示对比度”参数除外）。

此时参数仅可读，不允许被修改（“显示对比度”参数除外）：

- 通过现场显示
- 通过服务接口(CDI)
- 通过 HART 通信

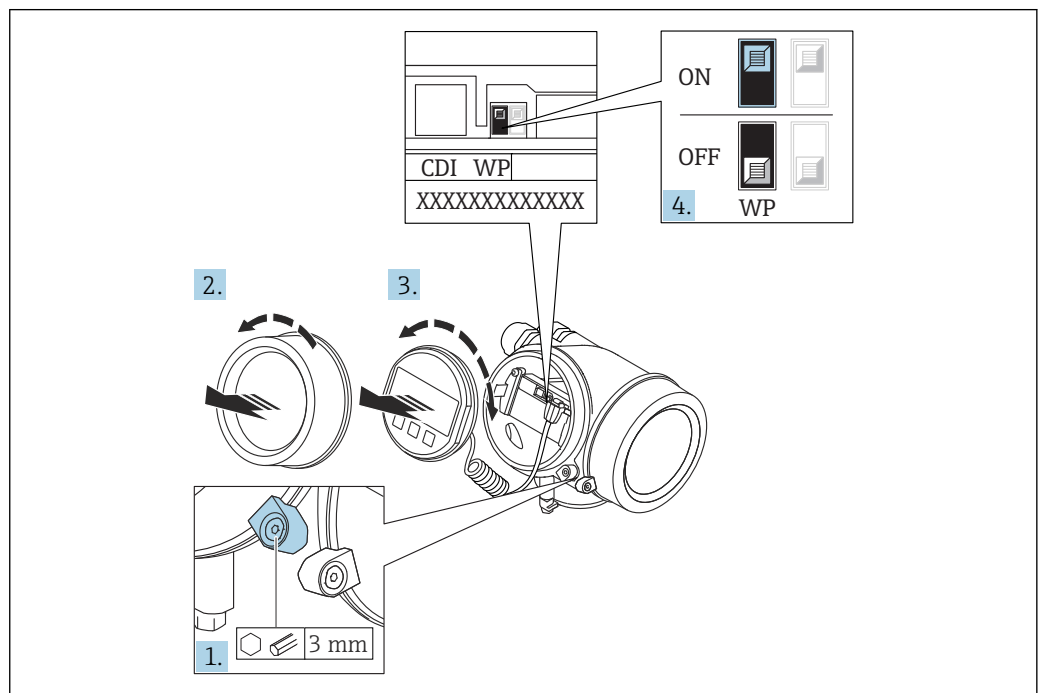

A0026157

1. 打开固定卡扣。
2. 拧下电子腔盖。

3. 轻轻旋转拔出显示模块。将显示模块安装在电子腔边缘处，便于操作锁定开关。

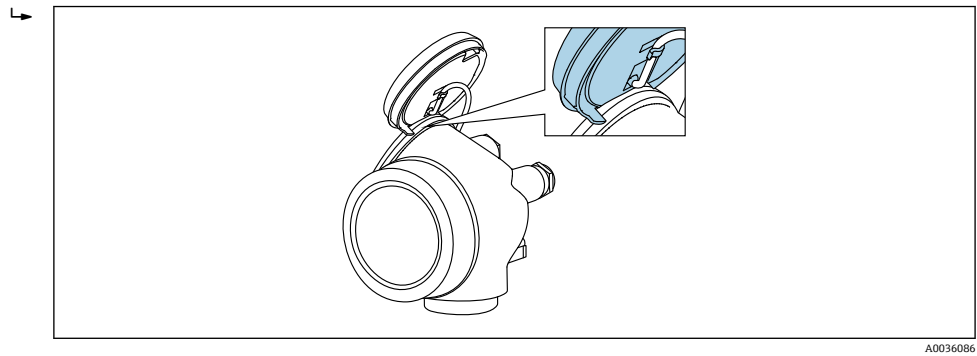

A0036086

4. 将主要电子模块上的写保护开关 (WP) 拨至 **ON**，打开硬件写保护。将主要电子模块上的写保护开关 (WP) 拨至 **OFF** (工厂设置)，关闭硬件写保护。

↳ 如果已开启硬件写保护：**硬件锁定** 选项显示在**锁定状态** 参数中。在现场显示单元中，操作显示和菜单视图中的参数前不再显示🔒图标。

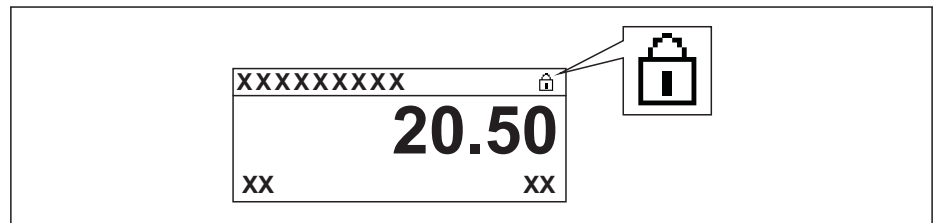

A0015870

如果已关闭硬件写保护：**锁定状态** 参数中无显示。在现场显示单元中，操作显示和菜单视图中的参数前不再显示🔒图标。

5. 将电缆放置在外壳和主要电子模块的间隙中，并将显示模块插入至电子腔中，直至啮合安装到位。
6. 变送器的装配步骤与拆卸步骤相反。

打开和关闭键盘锁

键盘锁定后无法通过现场操作访问整个操作菜单。因此不能查看操作菜单，或修改特定参数。用户只能在操作显示中查看测量值。

通过文本菜单打开或关闭键盘锁。

打开键盘锁

仅适用 SD03 显示单元

自动打开键盘锁：

- 未通过显示单元操作设备的时间超过 1 分钟。
- 每次设备均会重启。

手动打开键盘锁：

1. 设备显示测量值。
按下回键，并至少保持 2 秒。
 - ↳ 显示文本菜单。
2. 在文本菜单中选择 **键盘解锁**选项。
 - ↳ 键盘锁打开。

 在键盘锁定状态下如果用户尝试访问操作菜单，显示**键盘锁定**信息。

关闭键盘锁

1. 键盘锁打开。
按下回键，并至少保持 2 秒。
 - ↳ 显示文本菜单。
2. 在文本菜单中选择 **键盘锁定**选项。
 - ↳ 关闭键盘锁。

Bluetooth®无线技术

通过 Bluetooth®无线技术实现加密信号传输，通过 Fraunhofer 机构认证

- 未安装 SmartBlue app 无法通过 Bluetooth®无线技术显示设备
- 一个传感器和一台智能手机或平台电脑间仅允许建立一个点对点连接

8.3 显示与操作单元

8.3.1 显示界面

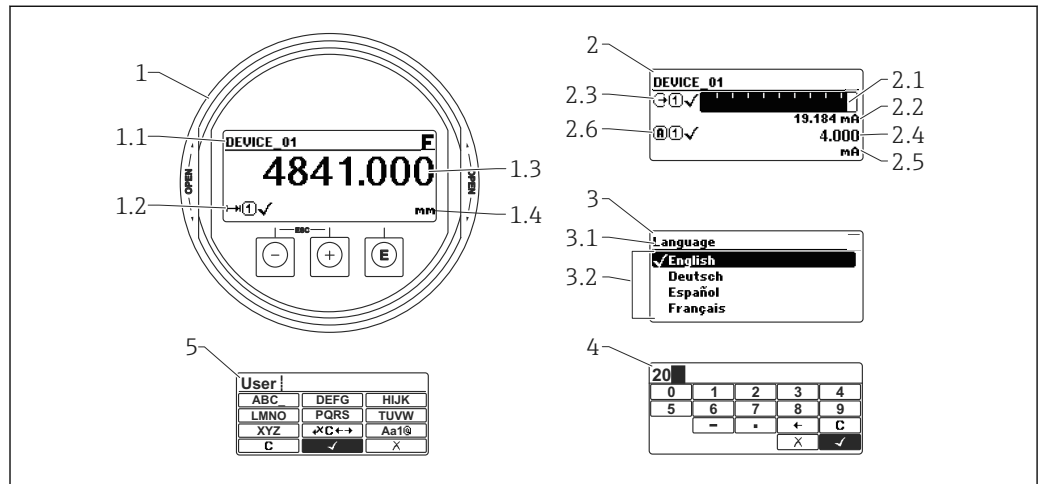



A0012635

图 28 进行现场操作时显示与操作单元的显示界面

- 1 测量值显示 (1 个数值, 最大字体)
- 1.1 标题栏, 显示位号和错误图标 (发生错误时)
- 1.2 测量值图标
- 1.3 测量值
- 1.4 单位
- 2 测量值显示 (1 个棒图+ 1 个数值)
- 2.1 测量值 1 的棒图显示
- 2.2 测量值 1 (包括单位)
- 2.3 测量值 1 的图标
- 2.4 测量值 2
- 2.5 测量值 2 的单位
- 2.6 测量值 2 的图标
- 3 参数说明 (图示为带选择列表的参数)
- 3.1 标题栏, 包含位号和错误图标 (出现错误时)
- 3.2 选择列表; 标识当前参数值
- 4 数字编辑器
- 5 字母和特殊字符编辑器



子菜单的显示图标

图标	说明
 A0018367	显示/操作 显示位置: <ul style="list-style-type: none"> 在主菜单中, “显示/操作”选项前 在标题栏中, 在“显示/操作”菜单中
 A0018364	设置 显示位置: <ul style="list-style-type: none"> 在主菜单中, “设置”选项前 在标题栏中, 在“设置”菜单中
 A0018365	专家 显示位置: <ul style="list-style-type: none"> 在主菜单中, “专家”选项前 在标题栏中, 在“专家”菜单中
 A0018366	诊断 显示位置: <ul style="list-style-type: none"> 在主菜单中, “诊断”选项前 在标题栏, 在“诊断”菜单中

状态信号

F A0032902	“故障” 出现仪表错误。测量值无效。
C A0032903	“功能检查” 仪表正处于服务模式 (例如在仿真过程中)。
S A0032904	“超出规范” 仪表正在操作过程中: <ul style="list-style-type: none"> 超出技术规格参数 (例如启动或清洗过程中) 超出用户自定义设置 (例如物位超出设置的满量程值)
M A0032905	“需要维护” 需要维护。测量值仍有效。

锁定状态的显示图标

图标	说明
 A0013148	显示参数 标识参数为只读参数, 无法进行编辑。
 A0013150	仪表锁定 <ul style="list-style-type: none"> 参数名前: 仪表已被软件锁定和/或硬件锁定。 测量值显示屏的标题栏中: 仪表已被硬件锁定。

测量值图标

图标	说明
测量值	
 A0032892	物位
 A0032893	距离
 A0032908	电流输出
 A0032894	测量电流
 A0032895	端子电压
 A0032896	电子部件或传感器的温度
测量通道	
 A0032897	测量通道 1
 A0032898	测量通道 2
测量值状态	
 A0018361	“报警”状态 测量中断。输出设定的报警值。发出诊断信息。
 A0018360	“警告”状态 仪表继续测量。发出诊断信息。

8.3.2 操作单元

按键	说明
 A0018330	减号键 在菜单和子菜单中 在选择列表中向上移动。 在文本编辑器和数字编辑器中 在输入符位置处左移选择（后退）。
 A0018329	加号键 在菜单和子菜单中 在选择列表中向下移动。 在文本编辑器和数字编辑器中 在输入符位置处右移选择（前进）。
 A0018328	回车键 测量值显示 <ul style="list-style-type: none"> 按下按键，便捷地打开操作菜单。 按下按键，并保持 2 s，打开文本菜单。 在菜单和子菜单中 <ul style="list-style-type: none"> 便捷地按下按键。 打开所选菜单、子菜单或参数。 按下按键，并保持 2 s。 如需要，打开参数的帮助文本。 在文本编辑器和数字编辑器中 <ul style="list-style-type: none"> 便捷地按下按键。 打开所选功能组。 执行所选操作。 按下按键，并保持 2 s，确认编辑后的参数值。
 A0032909	退出组合键（同时按下） 在菜单和子菜单中 <ul style="list-style-type: none"> 便捷地按下按键。 退出当前菜单，进入更高一级菜单。 帮助文本打开时，关闭参数帮助文本。 按下按键，并保持 2 s，返回测量值显示（主显示界面）。 在文本编辑器和数字编辑器中 不改变，关闭文本编辑器或数字编辑器。
 A0032910	减号/回车组合键（同时按下，并保持） 减小对比度（变亮设置）。
 A0032911	加号/回车组合键（同时按下，并保持） 增大对比度（变暗设置）。

8.3.3 输入数字和文本

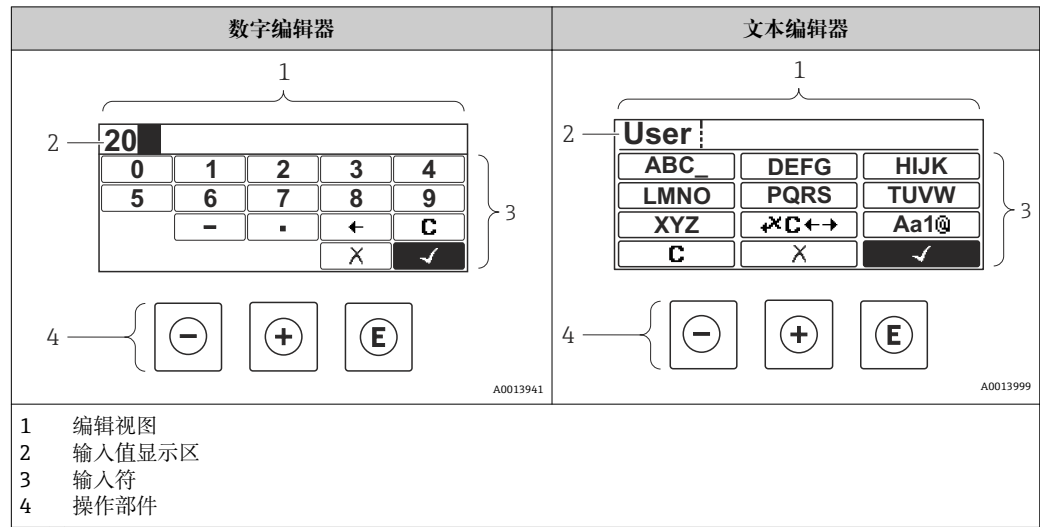

输入符





数字编辑器和文本编辑器中提供下列输入符:

数字编辑图标

图标	说明
	选择数字 0...9。
	在输入位置处插入小数点。
	在输入位置处插入减号。
	确认选择。
	左移一个输入位置。
	不改变, 退出输入。
	清除所有输入字符。

文本编辑器图标

图标	说明
	选择字母 A...Z
	切换 <ul style="list-style-type: none"> 大/小写字母切换 输入数字 输入特殊字符

 A0013985	确认选择。
 A0013987	切换至校正工具选择。
 A0013986	不改变，退出输入。
 A0014040	清除所有输入字符。

校正图标，按下 

图标	说明
 A0032907	清除所有输入字符。
 A0018324	右移一个输入位置。
 A0018326	左移一个输入位置。
 A0032906	删除输入位置左侧的一个字符。

8.3.4 打开文本菜单

使用文本菜单用户可以在测量值显示中快速查询下列菜单：

- 设置
- 显示备份设置
- 包络线
- 按键锁定

查看和关闭菜单

操作显示的设置方法如下。

1. 按下回键，并保持 2 s。
 - ↳ 打开文本菜单。

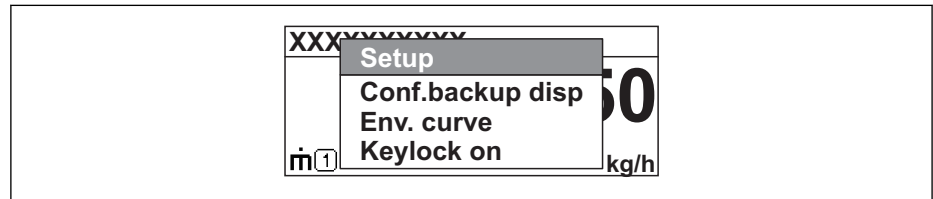

A0033110-ZH

2. 同时按下回键+ 键。
 - ↳ 关闭文本菜单，显示测量值。

通过文本菜单查询菜单

1. 打开文本菜单。
2. 按下 键，进入所需菜单。
3. 按下回键，确认选择。
 - ↳ 打开所选菜单。

8.3.5 显示与操作单元上的包络线显示

显示包络线，用于访问测量信号；如果已记录抑制曲线，同时显示抑制曲线。

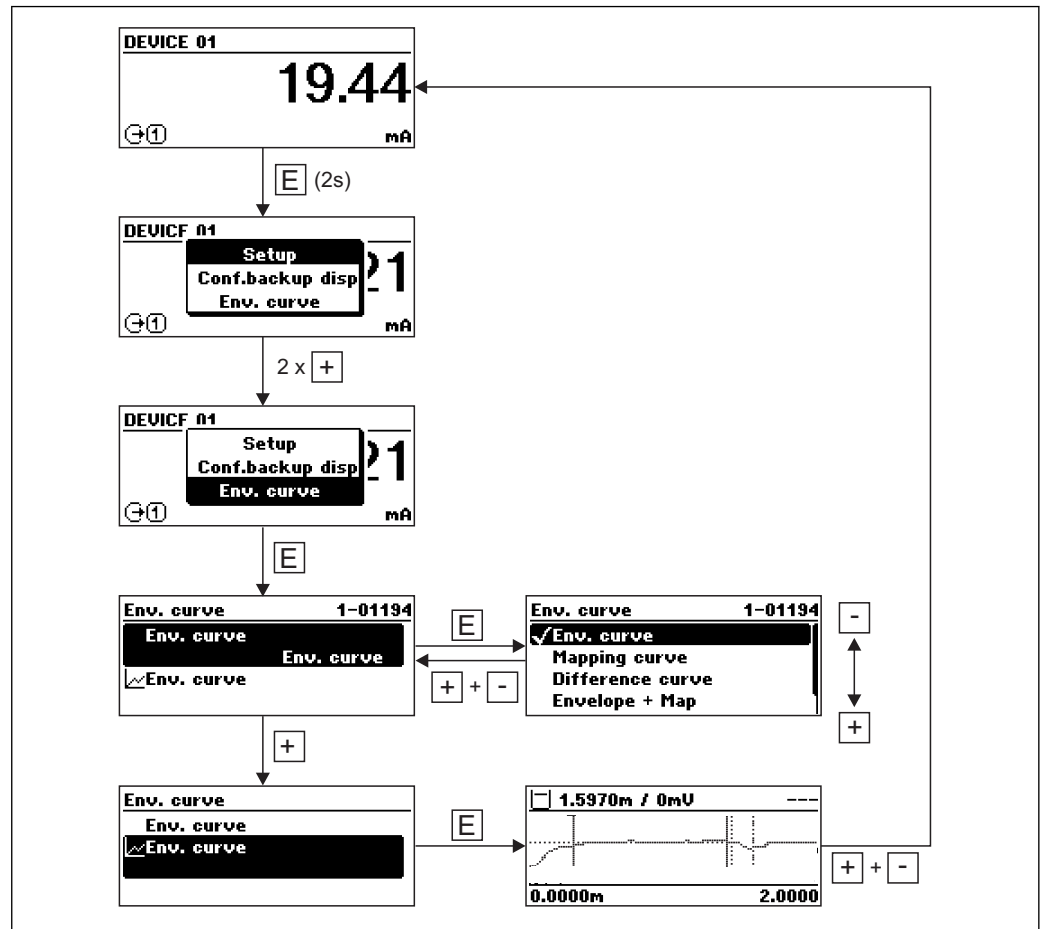

A0014277

9 通过 HART 通信实现设备集成

9.1 设备描述文件 (DD) 概述

HART

制造商 ID	0x11
设备类型	0x1122
HART 版本号	7.0
DD 文件	详细信息和文件请登陆以下网址查询： <ul style="list-style-type: none"> ▪ www.endress.com ▪ www.fieldcommgroup.org

9.2 HART 设备参数和测量值

出厂时，HART 设备参数的测量值分配如下：

液位/料位测量时的设备参数

设备参数	测量值
PV 值	物位(或线性化值)
SV 值	未滤波空间距离
TV 值	回波强度
QV 值	相对回波强度

 可以在下列子菜单中更改设备参数的测量值分配：
专家 → 通信 → 输出

10 使用 SmartBlue (app) 进行调试

10.1 要求

设备要求

只有带蓝牙模块的设备才能通过 SmartBlue 调试。

SmartBlue 的系统要求

SmartBlue 的下载方式：使用 Android 设备时，在 Google Play Store 中下载；使用 iOS 设备时，在 iTunes Store 中下载。

- iOS 设备：
 - iPhone 4S 或 iOS9.0 以上版本、iPad2 或 iOS9.0 以上版本、iPod Touch 5 系列产品或 iOS9.0 以上版本
- Android 设备：
 - Android 4.4 KitKat 以上版本和 Bluetooth® 4.0

初始密码

蓝牙模块的 ID 即为初始密码，首次连接设备时使用。查找方式：

- 设备随箱包装中的信息表 W@M 中储存的序列号
- 蓝牙模块的铭牌。

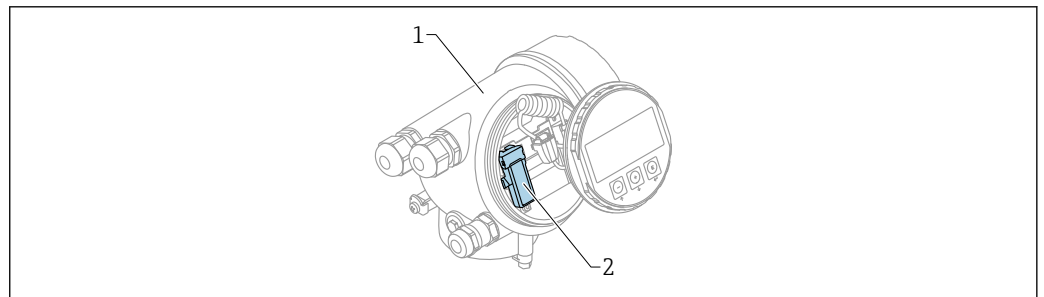

A0036790

图 29 带蓝牙模块的设备

- 1 设备的电子腔外壳
- 2 蓝牙模块的铭牌；铭牌上的 ID 即为初始密码。

i 所有登录信息（包括用户更改后的密码）均不会存储在设备中，而是存储在蓝牙模块中。如果拆除蓝牙模块并将其安装在另一台设备中时，必须注意这一点。

10.2 调试

下载并安装 SmartBlue。

1. 扫描 QR 码或在搜索栏中输入“SmartBlue”即可下载 app

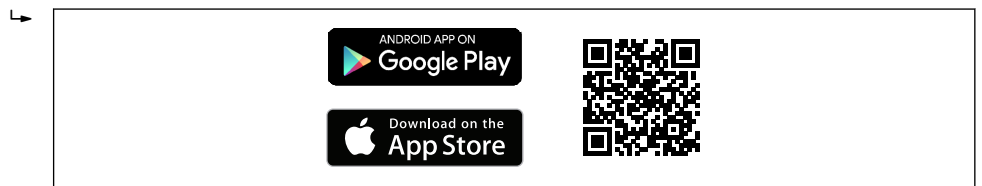

A0033202

图 30 下载链接

2. 启动 SmartBlue



A0029747

图 31 SmartBlue 图标

3. 从显示列表中选择设备 (仅提供可选设备)

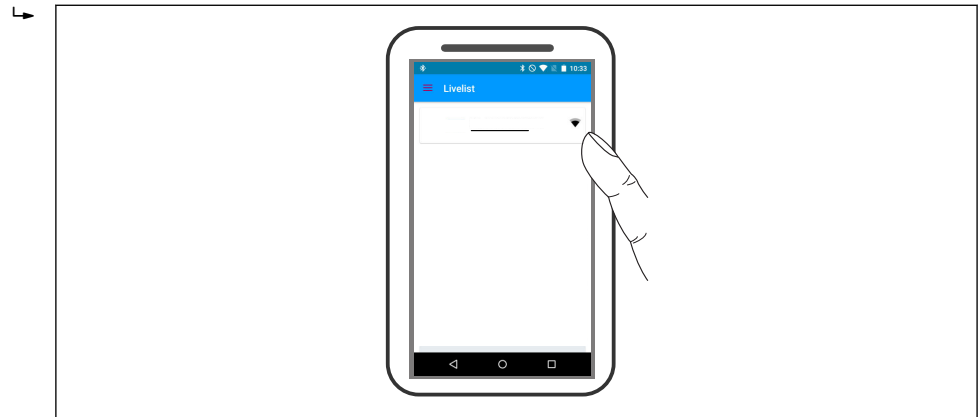

A0029502

图 32 在线设备列表

i 仅建立一个传感器和一台智能手机或平板电脑之间的点对点连接。

4. 登录。

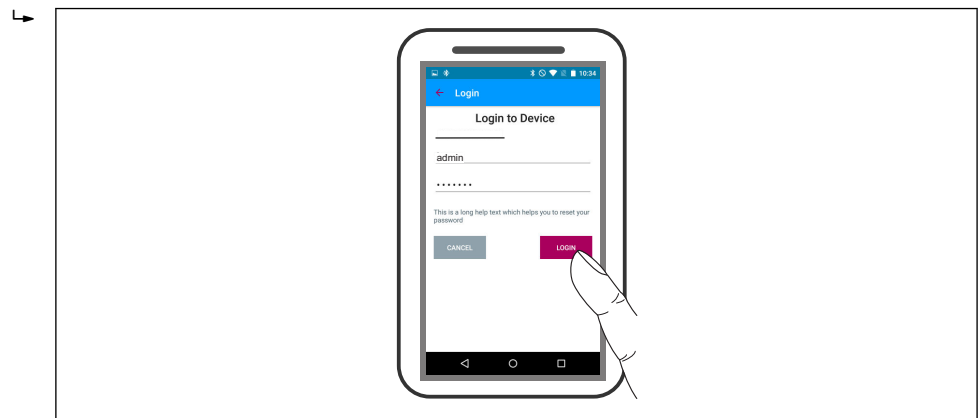

A0029503

图 33 登录

5. 输入用户名 (admin) 。
6. 输入初始密码 (蓝牙模块的 ID)
7. 首次登录成功后更改密码。

8. 滑向侧旁，可以显示更多的信息（例如主菜单）

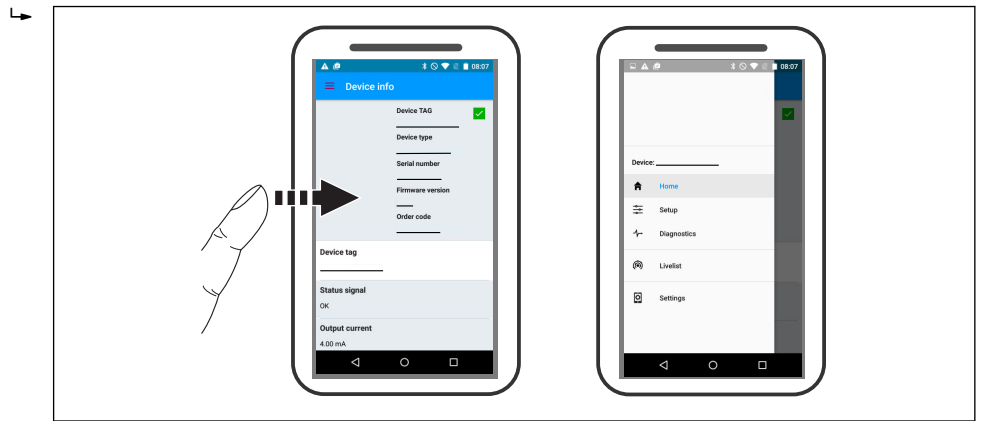

A0029504

34 主菜单

i 可以显示和记录包络线

除了包络线，还可以显示下列数值：

- D: 距离
- L: 物位
- A: 幅值
- 截图保存显示区域（缩放功能）
- 视频保存未经缩放的完整区域。

还可以通过智能手机或平板电脑发送包络线（视频文件）。



A0029486

35 在 SmartBlue 中显示包络线； Android 视图

- 1 记录视频
- 2 生成屏幕截图
- 3 进入抑制菜单
- 4 启动/停止视频记录
- 5 在时间轴上移动时间

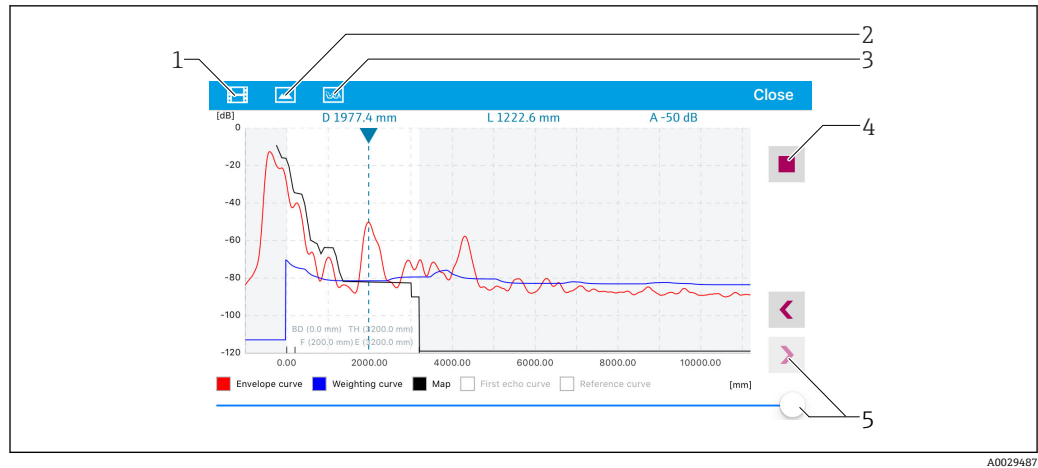

A0029487

图 36 在 SmartBlue 中显示包络线; IoS 视图

- 1 记录视频
- 2 生成屏幕截图
- 3 进入抑制菜单
- 4 启动/停止视频记录
- 5 在时间轴上移动时间

11 通过设置向导调试

FieldCare 和 DeviceCare 提供引导用户完成初始设置的设置向导³⁾。

1. 将仪表连接至 FieldCare 或 DeviceCare → 图 62。
2. 在 FieldCare 或 DeviceCare 中打开仪表。
 - ↳ 仪表主界面显示如下：

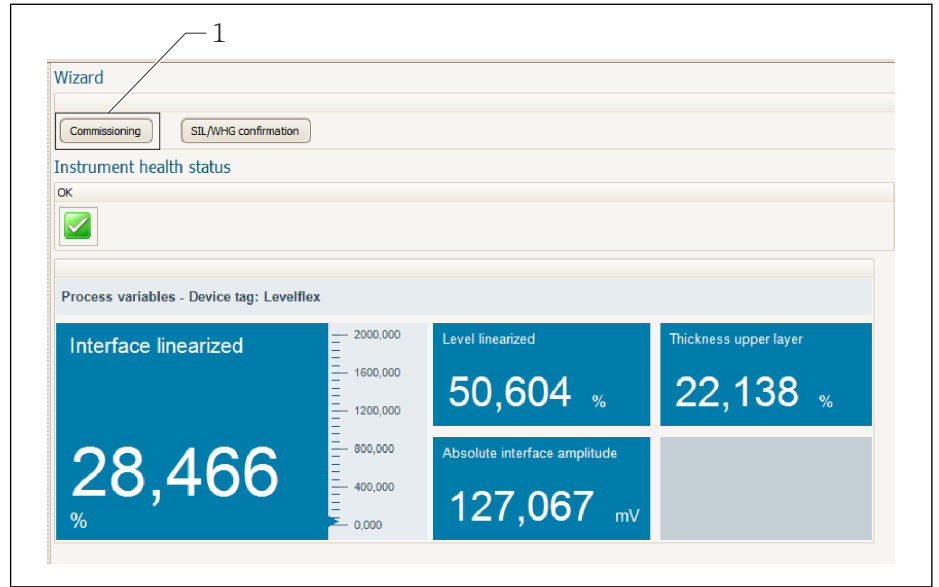

1 “调试”按钮，进入向导。

3. 点击“调试”，进入向导。
 4. 输入或选择每个参数的正确数值。数值立即写入至仪表中。
 5. 点击“下一步”，切换至下一个页面。
 6. 完成所有页面后，点击“结束”，关闭向导。
- i** 在完成所有所需参数设置前取消向导时，仪表可能处于不确定状态。在此情形下建议复位至缺省设置。

3) DeviceCare 的下载地址：www.software-products.endress.com。需要在 Endress+Hauser 软件端口中注册后，方能下载。

12 通过操作菜单调试

12.1 安装检查和功能检查

启动测量点之前确保已完成所有最终检查:

- “安装后检查”的检查列表 → 44
- “连接后检查”的检查列表 → 58

12.2 设置操作语言

工厂设置: 英文或订购的当地语言

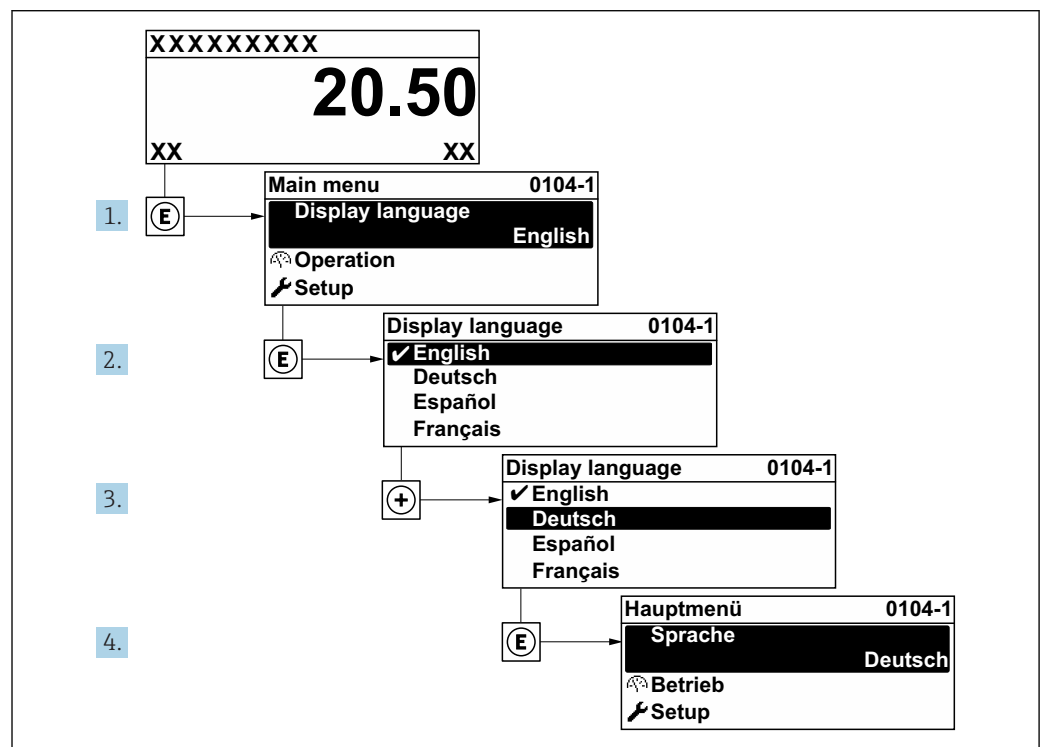

A0029420

图 37 现场显示示意图

12.3 物位测量设置

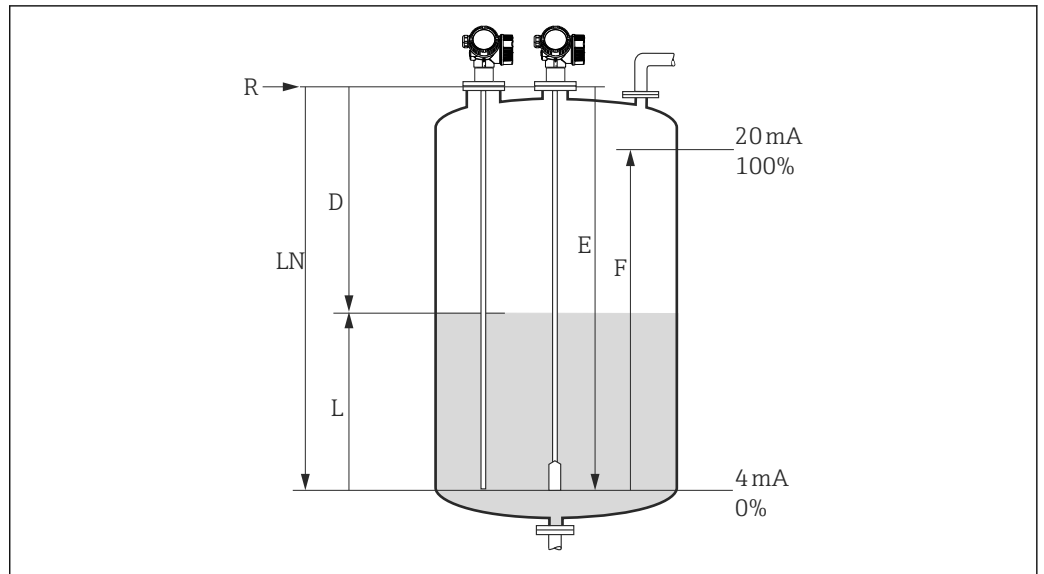

A0011360

图 38 液位测量时的设置参数

- LN 探头长度
- R 测量参考点
- D 距离
- L 物位
- E 空标 (零点)
- F 满标 (满量程)

i 使用缆式探头测量时，如果介电常数值 (DC) 小于 7，无法在配重块附近进行测量。此时，最大推荐空标值 E 为 $LN - 250 \text{ mm}$ ($LN - 10 \text{ in}$)。

1. 设置 → 设备位号
 - ↳ 输入测量点位号。
2. 菜单路径: 设置 → 距离单位
 - ↳ 选择距离单位。
3. 菜单路径: 设置 → 储罐类型
 - ↳ 选择罐体类型。
4. 当储罐类型 = 旁通管/导波管时:
 - 菜单路径: 设置 → 旁通管/导波管管径
 - ↳ 输入旁通管或导波管管径。
5. 菜单路径: 设置 → 介质分组
 - ↳ 选择介质分组: (水基液体(DC>=4) 或其他介质)
6. 菜单路径: 设置 → 空标
 - ↳ 输入参考点 R 和最低物位 (0%) 间的距离 E。
7. 菜单路径: 设置 → 满标
 - ↳ 输入最低物位 (0%) 和最高物位 (100%) 间的距离 F。
8. 菜单路径: 设置 → 物位
 - ↳ 显示物位测量值 L。
9. 菜单路径: 设置 → 距离
 - ↳ 显示参考点 R 和物位 L 间的距离 D。
10. 菜单路径: 设置 → 信号强度
 - ↳ 显示物位回波信号强度。

11. 通过现场显示单元操作时:
菜单路径: 设置 → 干扰抑制 → 距离调整
↳ 比较显示距离和实际距离, 启动生成抑制曲线。
12. 通过调试软件操作:
菜单路径: 设置 → 距离调整
↳ 比较显示距离和实际距离, 启动生成抑制曲线。

12.4 记录参考曲线

完成测量设置后，建议记录当前包络线，用作参考曲线。参考曲线可以日后使用，用于诊断。在**保存参考回波曲线**参数中记录参考曲线。

菜单路径

专家 → 诊断 → 包络线诊断 → 保存参考回波曲线

选项说明

- 否
无动作
- 是
当前包络线保存为参考曲线。

 出厂时软件版本号为 01.00.zz 或 01.01.zz 的设备只有选择“服务”用户角色才会显示此子菜单。

 参考曲线仅在 FieldCare 的包络线中显示（从设备上传至 FieldCare 后）。通过 FieldCare 中的“负载参考曲线”功能实现。



图 39 “负载参考曲线”功能参数

12.5 现场显示单元设置

12.5.1 进行物位测量的现场显示单元的工厂设置

参数	带一路电流输出的设备的工厂设置	带两路电流输出的设备的工厂设置
显示格式	1 个数值(最大字体)	1 个数值(最大字体)
显示值 1	物位(或线性化值)	物位(或线性化值)
显示值 2	距离	距离
显示值 3	电流输出 1	电流输出 1
显示值 4	无	电流输出 2

12.5.2 调节现场显示单元

可以在下列菜单中调节现场显示单元:
设置 → 高级设置 → 显示

12.6 电流输出设置

12.6.1 物位测量时电流输出的工厂设置

电流输出	分配测量值	4 mA 值	20 mA 值
1	物位(或线性化值)	0 %, 或对应的线性化值	100 %, 或对应的线性化值
2 ¹⁾	相对回波强度	0 mV	2 000 mV

1) 适用带第二电流输出的设备

12.6.2 调节电流输出

可以在下列子菜单中调节电流输出:

基本设置

设置 → 高级设置 → 电流输出 1 ... 2

高级设置

专家 → 输出 1 ... 2 → 电流输出 1 ... 2

参见《仪表功能描述》GP01000F

12.7 设置管理

完成调试后可以保存当前设备设置、将设置复制到另一个测量点中，或恢复先前设备设置。通过**设置管理**参数及其选项完成。

操作菜单中的菜单路径

设置 → 高级设置 → 显示备份设置 → 设置管理

选项说明

■ 取消

不执行操作，用户退出参数。

■ 生成备份

将 HistoROM（内置在设备中）中的当前设备的备份设置保存至设备的显示模块中。备份包括设备的变送器和传感器参数。

■ 还原

将最新设备设置备份文件从显示模块复制到设备的 HistoROM 中。备份包括设备的变送器和传感器参数。

■ 复制

通过变送器显示模块将变送器设置复制到另一台设备中。下列参数针对每个测量点，不在传输设置中：

- HART 日期代码
- HART 短标签
- HART 消息
- HART 描述符
- HART 地址
- 设备位号
- 介质类型



■ 比较

比较显示单元中保存的设备设置和 HistoROM 中的当前设备设置。**比较结果**参数中显示比较结果。

■ 清除备份

删除设备显示模块中的设备设置备份。



 在操作过程中不得通过现场显示单元编辑设置和显示处理状态信息。

 如果使用**还原**选项将现有备份复位至到设备中，部分设备功能可能会失效。在某些情形下复位设备甚至 →  185 也无法恢复原始状态。

为了向不同设备传输设置，应使用**复制**选项。

12.8 保护设置，防止未经授权的修改

通过以下两种方式保护设置，防止未经授权的修改：

- 通过参数设置（软件锁定） →  64
- 通过锁定开关（硬件锁定） →  65

13 诊断和故障排除

13.1 常规故障排除

13.1.1 常见故障

错误	可能的原因	补救措施
设备无响应	供电电压与铭牌参数不一致。	正确连接电源。
	供电电压的极性错误。	正确连接极性。
	电缆与接线端子接触不良。	确保电缆和接线端子间有良好的电气接触。
无显示值	对比度设置过低或过高。	<ul style="list-style-type: none"> ■ 同时按下田键和回键，增大对比度。 ■ 同时按下凹键和回键，减小对比度。
	显示模块电缆插头连接错误。	正确连接插头。
	显示模块故障。	更换显示模块。
启动设备或连接显示单元时显示单元上显示“通信错误”	电磁干扰。	检查设备接地。
	显示单元电缆断裂或显示插头断开。	更换显示模块。
无法通过显示单元从一台设备向另一台设备复制数据。仅显示“保存”和“放弃”。	如果先前未执行数据备份，显示备份就无法被识别。	连接显示单元（保存有备份文件），并重启设备。
输出电流小于 3.6 mA	信号电缆连接错误。	检查连接。
	电子模块故障。	更换电子模块。
无法进行 HART 通信	通信电阻丢失或安装错误。	正确安装通信电阻（250 Ω）。
	Commubox 连接错误。	正确连接 Commubox。
	Commubox 切换至 HART 模式。	将 Commubox 选择开关拨至 HART 位置。
CDI 通信故障	计算机上的 COM 端口设置错误。	检查计算机上的 COM 端口设置；如需要，更换 COM 端口。
设备测量错误	参数设置错误。	检查并调节参数设置。
无法通过 SmartBlue 访问设备	无 Bluetooth 连接。	打开智能手机或平板电脑的蓝牙功能。
	设备已连接另一台智能手机/平板电脑。	断开设备和智能手机/平板电脑之间的连接。
	未连接蓝牙模块。	连接蓝牙模块（参见 SD02252F）。
无法通过 SmartBlue 登录	首次使用设备。	输入初始密码（蓝牙模块的 ID），并修改密码。
无法通过 SmartBlue 操作设备	密码输入错误。	正确输入密码。
	忘记密码。	联系 Endress+Hauser 服务部门（ www.addresses.endress.com ）。

13.1.2 SmartBlue 操作错误

错误	可能的原因	解决方案
当前列表中不显示设备	无 Bluetooth 连接。	打开智能手机或平板电脑的 Bluetooth®功能。 关闭传感器的 Bluetooth®功能，随后执行复位操作。
当前列表中不显示设备	设备已连接至另一台智能手机/平板电脑。	传感器和智能手机或平板电脑间只存在一个点对点连接。
在线列表中显示设备，但是无法通过 SmartBlue 访问	安卓设备。	是否已经打开 app 的现场功能，这是首次验证吗？ 部分型号的安卓设备与 Bluetooth®配套使用时必须打开 GPS 或定位功能。 打开 GPS - 完全关闭 app 后重启 - 打开 app 的定位功能。
在线列表中显示设备，但是无法通过 SmartBlue 访问	苹果设备。	标准登录。 输入用户名“admin” 输入初始密码（蓝牙模块 ID），注意大小写
无法通过 SmartBlue 登录	设备首次使用。	输入初始密码（蓝牙模块 ID）并更改；注意大小写。
无法通过 SmartBlue 操作设备	密码输入错误。	正确输入密码。
无法通过 SmartBlue 操作设备	遗忘密码。	联系 Endress+Hauser 服务部门 (www.addresses.endress.com)。

13.1.3 参数设置错误

物位测量的参数设置错误

错误	可能的原因	补救措施
测量值错误	如果距离测量值（设置 → 距离）与实际距离一致： 标定错误	<ul style="list-style-type: none"> ■ 检查；如需要，调节空标参数（→ 135）。 ■ 检查；如需要，调节满标参数（→ 136）。 ■ 检查；如需要，调节线性化（线性化子菜单（→ 149））。
	如果距离测量值（设置 → 距离）与实际距离不一致： 干扰回波影响测量。	执行抑制（距离调整参数（→ 138））。
在排空/注满罐体时，测量值无变化	干扰回波影响测量。	执行抑制（距离调整参数（→ 138））。
	探头上出现粘附。	清洁探头。
	回波追踪错误	关闭回波追踪：专家 → 传感器 → 回波追踪 → 识别模式 = 关闭历史记录）。
上电后，诊断消息 回波丢失消失。	回波阈值过高。	检查介质分组参数（→ 135）。如需要，在介质属性参数（→ 144）中选择更详细的设置。
	物位回波抑制。	如需要，删除抑制，并记录新抑制曲线（生成抑制参数（→ 140））。
罐体空罐时，设备显示物位	探头长度错误	执行探头长度调整（调整探头长度参数（→ 164））。
	干扰回波	罐体空罐时，在整个探头长度范围内执行抑制（距离调整参数（→ 138））。
在整个测量范围内物位斜率错误	选择了错误的罐体类型。	正确选择储罐类型参数（→ 134）。

13.2 现场显示单元上显示的诊断信息

13.2.1 诊断信息

测量设备的自监控系统进行故障检测，诊断信息与测量值信息交替显示。

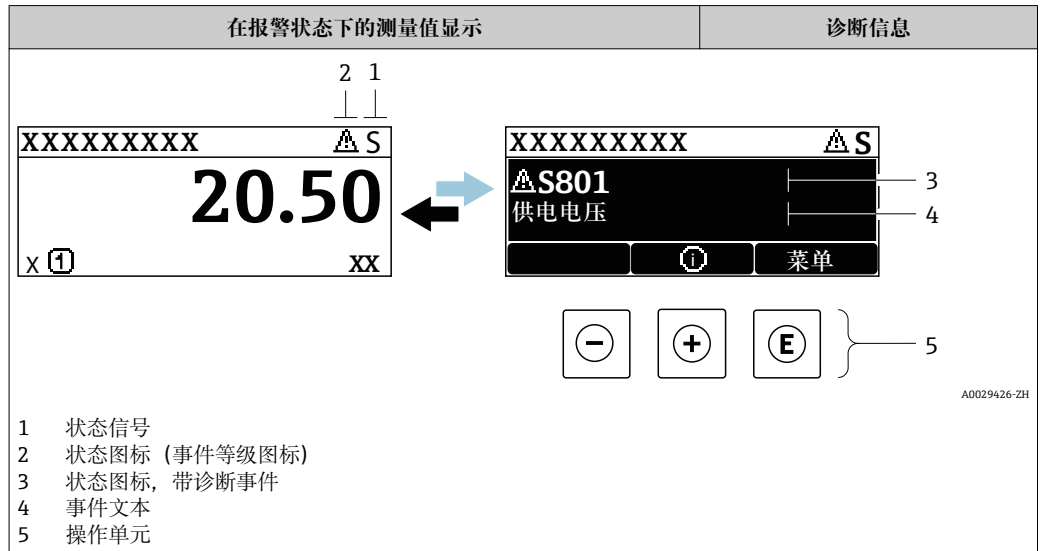

状态信号

F <small>A0032902</small>	“故障(F)”选项 出现设备错误。测量值无效。
C <small>A0032903</small>	“功能检查(C)”选项 设备处于服务模式 (例如正在仿真)。
S <small>A0032904</small>	“超出规格(S)”选项 设备正在工作: <ul style="list-style-type: none"> ▪ 超出技术规格参数 (例如启动或清洗过程中) ▪ 超出用户自定义设置 (例如物位超出设置的满量程值)
M <small>A0032905</small>	“需要维护(M)”选项 需要维护。测量值仍有效。

状态图标 (事件等级图标)

⊗	“报警”状态 测量中断。输出报警状态下设置的信号。显示诊断信息。
△	“警告”状态 设备继续测量。显示诊断信息。

诊断事件和事件说明

通过诊断事件识别故障。事件信息为用户提供故障信息。此外，诊断事件出现前显示相应的图标。

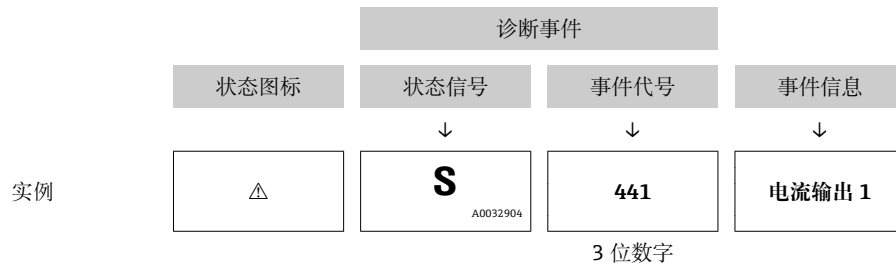

如果同时存在两条或多条诊断信息时，仅显示优先级最高的信息。其他现有诊断信息显示在**诊断列表**子菜单中。

- i** 不再显示已解决的诊断信息：
- 在现场显示单元上：
在**事件日志**子菜单中
 - 在 FieldCare 中：
通过“事件列表/HistoROM”功能参数

操作单元

菜单、子菜单中的操作功能	
+	加号键 打开补救措施信息。
⏎	回车键 打开操作菜单。

13.2.2 查看补救措施

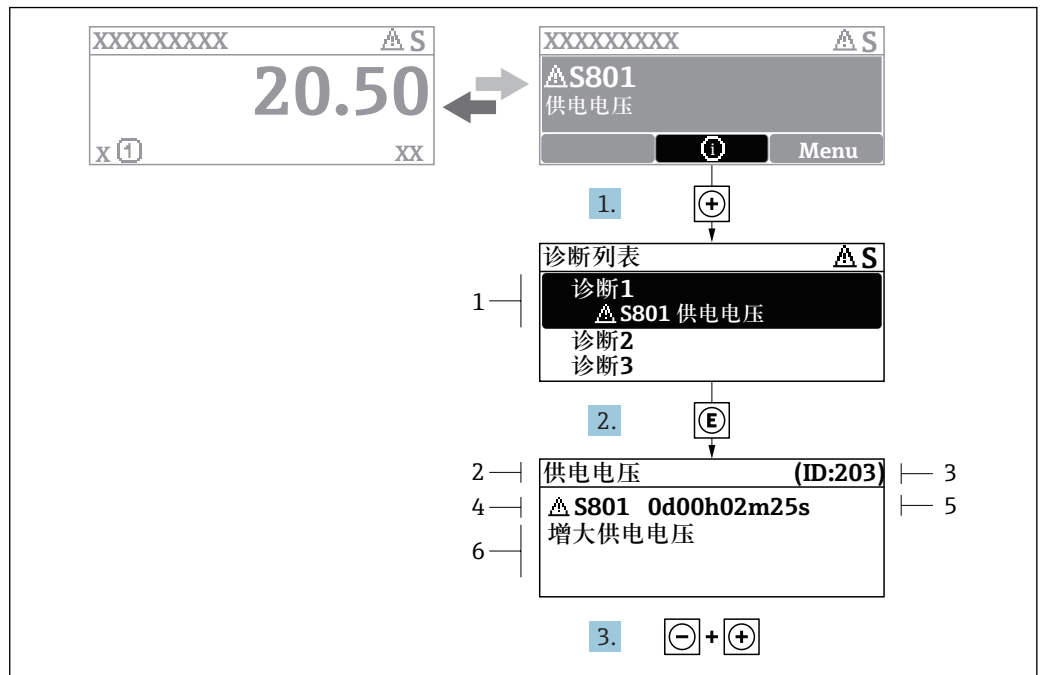

A0029431-ZH

图 40 补救措施信息

- 1 诊断信息
- 2 短文本
- 3 服务号
- 4 带诊断代号的诊断事件
- 5 事件持续时间
- 6 补救措施

诊断信息的处置方法:

1. 按下+ (Ⓢ图标) 。
 - ↳ 打开**诊断列表**子菜单。
2. 使用+或-键，并按下E键选择所需诊断事件。
 - ↳ 打开诊断事件的补救措施信息。
3. 同时按下-键+ +键。
 - ↳ 关闭补救措施信息。

用户在**诊断**中输入诊断事件，例如在**诊断列表**或上一条**诊断信息**中。

1. 按下E键。
 - ↳ 打开诊断事件的补救措施信息。
2. 同时按下-键+ +键。
 - ↳ 关闭补救措施信息。

13.3 调试软件中的诊断事件

如果调试软件中出现诊断事件，状态信号显示在顶部左侧的状态区中，同时显示相应的事件等级图标，符合 NAMUR NE 107 标准：

- 故障(F)
- 功能检查(C)
- 超出规格(S)
- 需要维护(M)

A: 通过操作菜单

1. 进入**诊断** 菜单。
↳ 在**当前诊断信息** 参数中显示诊断事件及事件信息。
2. 将光标放置在显示区右侧的**当前诊断信息** 参数上。

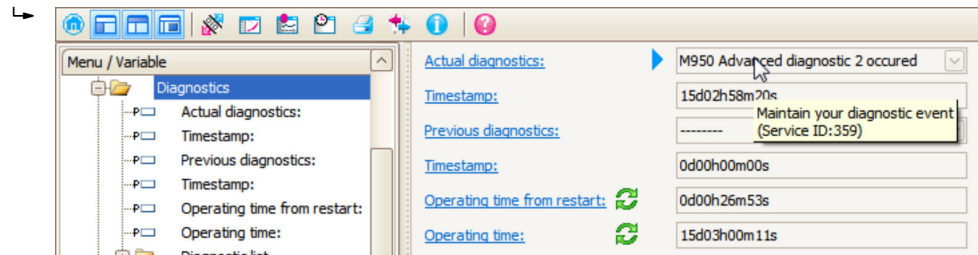

显示诊断事件的补救措施提示信息。

B: 通过“创建文档”功能参数

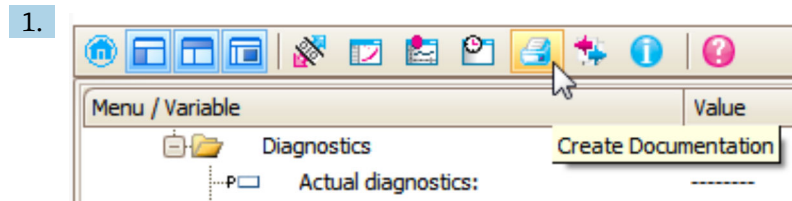

选择“创建文档”功能参数。

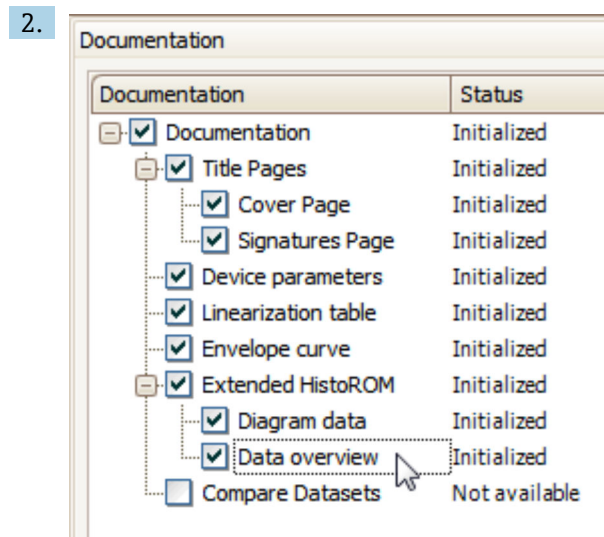

确保已勾选“数据概览”。

3. 点击“另存为...”，保存 PDF 文件。
↳ 文件中包含诊断信息及其补救措施信息。

C: 通过“事件列表/扩展 HistoROM”功能参数

1.

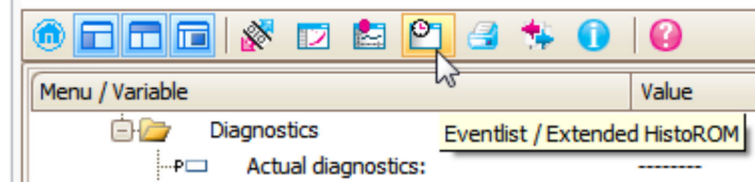

选择“事件列表/扩展 HistoROM”功能参数。

2.

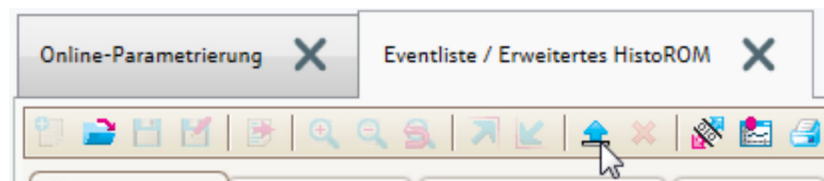

选择“上传事件列表”功能参数。

↳ “数据概览”窗口中显示事件列表，包含补救措施信息。

13.4 诊断列表

诊断列表 子菜单子菜单中包含最多五条当前未解决的诊断信息。超过五条诊断信息时，显示屏上显示优先级最高的信息。

菜单路径

诊断 → 诊断列表

查看和关闭补救措施

1. 按下回键。

↳ 打开诊断事件的补救措施信息。

2. 同时按下回键+ 键。

↳ 关闭补救措施信息。

13.5 诊断事件列表

诊断编号	简述	维修指导	状态信号 [出厂]	诊断行为 [出厂]
传感器诊断				
003	检测到探头断裂	1. 检查抑制线 2. 检查传感器	F	Alarm
046	粘附检测	清洁探头	F	Alarm
104	高频电缆	1. 将 HF 电缆接头干燥, 并检查密封 2. 更换 HF 电缆	F	Alarm
105	高频电缆	1. 紧固 HF 电缆连接 2. 检查传感器 3. 更换 HF 电缆	F	Alarm
106	传感器	1. 检查传感器 2. 检查 HF 电缆 3. 联系服务工程师	F	Alarm
电子部件诊断				
242	软件不兼容	1. 检查软件 2. 更换主电子模块	F	Alarm
252	模块不兼容	1. 检查是否安装了正确的电子模块 2. 更换电子模块	F	Alarm
261	电子模块故障	1. 重启设备 2. 检查电子模块 3. 更换 I/O 模块或电子模块	F	Alarm
262	模块连接	1. 检查模块连接 2. 更换电子模块	F	Alarm
270	主要电子模块故障	更换主要电子模块	F	Alarm
271	主要电子模块故障	1. 重启设备 2. 更换电子模块	F	Alarm
272	主要电子模块故障	1. 重启设备 2. 联系服务工程师	F	Alarm
273	主要电子模块故障	1. 通过显示屏进行紧急操作 2. 更换电子模块	F	Alarm
275	I/O 模块故障	更换 I/O 模块	F	Alarm
276	I/O 模块错误	1. 重启设备 2. 更换 I/O 模块	F	Alarm
276	输入/输出模块故障		F	Alarm
282	数据存储	1. 重启设备 2. 联系服务工程师	F	Alarm
283	存储器内容	1. 传送数据或复位设备 2. 联系服务工程师	F	Alarm
311	电子模块故障	需要维护! 1. 不要进行复位 2. 联系服务人员	M	Warning
配置诊断				
410	数据传输	1. 检查连接 2. 重新尝试数据传输	F	Alarm
411	上传/下载进行中	正在上传/下载, 请等待	C	Warning
412	下载中	下载进行中, 请等待	C	Warning
431	修整 1 ... 2	重新标定	C	Warning
435	线性化	检查线性化表格	F	Alarm
437	设置不兼容	1. 重启设备 2. 联系服务工程师	F	Alarm

诊断编号	简述	维修指导	状态信号 [出厂]	诊断行为 [出厂]
438	数据集	1. 检查数据集文件 2. 检查设备设置 3. 上传和下载新设置	M	Warning
441	电流输出 1 ... 2	1. 检查过程状态 2. 检查电流输出设置	S	Warning
484	故障模式仿真	关闭仿真	C	Alarm
485	仿真测量值	关闭仿真	C	Warning
491	电流输出仿真 1 ... 2	关闭仿真	C	Warning
494	开关量输出仿真	取消开关量输出仿真	C	Warning
495	诊断事件仿真	关闭仿真	C	Warning
585	空间距离仿真	关闭仿真	C	Warning
进程诊断				
801	供电电压过低	提高供电电压	S	Warning
803	电流回路	1. 检查接线 2. 更换 I/O 模块	F	Alarm
825	工作温度	1. 检查环境温度 2. 检查过程温度	S	Warning
825	工作温度		F	Alarm
921	改变基准点	1. 检查参考设置 2. 检查压力 3. 检查传感器	S	Warning
936	EMC 干扰	检查安装是否符合 EMC	F	Alarm
941	回波丢失	检查参数“介电常数(DC)值”	F	Alarm ¹⁾
942	回波位于安全距离内	1. 检查物位 2. 检查安全距离 3. 复位自保持状态	S	Alarm ¹⁾
943	测量值进入盲区范围	降低精度 检查物位	S	Warning
944	物位范围	精度降低 物位靠近过程连接	S	Warning
950	高级诊断 1 ... 2 已产生	维护您的诊断事件	M	Warning ¹⁾

1) 诊断操作可以更改。

13.6 事件日志

13.6.1 事件历史

事件列表子菜单中按时间顺序显示已发生事件信息⁴⁾。

菜单路径

诊断 → 事件日志 → 事件列表

按照时间顺序最多可以显示 100 条事件信息。

包含:



- 诊断事件
- 事件信息

4) 此子菜单仅在通过现场显示操作时显示。通过 FieldCare 操作时，事件列表可以显示在 FieldCare 的“事件列表/ HistoROM”功能参数中。

除了发生时间，每个事件还分配有图标，显示事件是否已经发生或已经结束：

- 诊断事件
 - ☹: 事件已发生
 - ⌚: 事件已结束
- 信息事件
 - ☹: 事件已发生

查看和关闭补救措施

1. 按下 。
 - ↳ 打开诊断事件的补救措施信息。
2. 同时按下  键+  键。
 - ↳ 关闭补救措施信息。

13.6.2 筛选事件日志

使用**选项** 参数可以在**事件列表** 子菜单中以设置事件信息类别。

菜单路径

诊断 → 事件日志 → 选项

筛选项

- 全部
- 故障(F)
- 功能检查(C)
- 超出规格(S)
- 需要维护(M)
- 信息

13.6.3 信息事件概述

信息编号	信息名称
I1000	----- (设备正常)
I1089	上电
I1090	复位设置
I1091	设置已更改
I1092	内置 HistoROM 已删除
I1110	写保护状态已更改
I1137	电子模块已更换
I1151	历史记录复位
I1154	端子电压复位
I1155	复位电子模块温度
I1156	趋势存贮错误
I1157	存储器错误事件列表
I1184	显示屏已连接
I1185	数据已备份至显示屏
I1186	显示屏数据恢复完成
I1187	从显示单元下载设置
I1188	清除显示屏内数据
I1189	备份对比
I1256	显示: 访问状态更改

信息编号	信息名称
I1264	安全序列终止
I1335	固件改变
I1397	总线:访问状态更改
I1398	CDI:访问状态更改
I1512	开始下载
I1513	下载完成
I1514	开始上传
I1515	上传完成
I1554	安全序列启动
I1555	安全序列确认
I1556	安全模式关闭

13.7 固件变更历史

日期	固件版本号	变更内容	文档资料代号 (FMP50; HART)		
			操作手册	仪表功能描述	技术资料
07.2010	01.00.zz	原始软件	BA01000F/00/EN/05.10	GP01000F/00/EN/05.10	TI01000F/00/EN/05.10
01.2011	01.01.zz	<ul style="list-style-type: none"> ▪ 集成 SIL ▪ 改进和错误修正 ▪ 其他语言 	<ul style="list-style-type: none"> ▪ BA01000F/00/EN/10.10 ▪ BA01000F/00/EN/13.11 ▪ BA01000F/00/EN/14.12 	<ul style="list-style-type: none"> ▪ GP01000F/00/EN/10.10 ▪ GP01000F/00/EN/13.11 	<ul style="list-style-type: none"> ▪ TI01000F/00/EN/10.10 ▪ TI01000F/00/EN/13.11 ▪ TI01000F/00/EN/14.12 ▪ TI01000F/00/EN/15.12
02.2014	01.02.zz	<ul style="list-style-type: none"> ▪ 支持 SD03 ▪ 其他语言 ▪ HistoROM 功能改进 ▪ 内置“高级诊断”功能块 ▪ 改进和错误修正 	<ul style="list-style-type: none"> ▪ BA01000F/00/EN/15.13 ▪ BA01000F/00/EN/16.14 	<ul style="list-style-type: none"> ▪ GP01000F/00/EN/14.13 ▪ GP01000F/00/EN/15.14 	<ul style="list-style-type: none"> ▪ TI01000F/00/EN/16.13 ▪ TI01000F/00/EN/17.14
04.2016	01.03.zz	<ul style="list-style-type: none"> ▪ 升级至 HART 7 ▪ 设备提供 17 种操作语言 ▪ 改进和错误修正 	<ul style="list-style-type: none"> ▪ BA01000F/00/EN/17.16 ▪ BA01000F/00/EN/18.16¹⁾ ▪ BA01000F/00/EN/20.18²⁾ 	GP01000F/00/EN/16.16	<ul style="list-style-type: none"> ▪ TI01000F/00/EN/18.16 ▪ TI01000F/00/EN/20.16¹⁾ ▪ TI01000F/00/EN/22.18²⁾

- 1) 最新 DTM 版本的心跳设置向导, 适用 DeviceCare 和 FieldCare。
- 2) 蓝牙接口信息。



通过产品选型表可以直接订购固件版本号。确保与现有系统集成或设计系统集成的固件版本号的兼容性。

14 维护

测量仪表无需特殊维护。

14.1 外部清洗

清洗测量仪表的外表面时，应始终使用不会损伤外壳和密封圈的清洗剂清洗。

15 修理

15.1 修理概述

15.1.1 修理理念

Endress+Hauser 修理理念针对模块化设备，需要由 Endress+Hauser 服务工程师或经培训的合格人员进行修理操作。

备件包含在相应套件中，并提供更换说明。

详细服务和备件信息请咨询 Endress+Hauser 当地销售中心。

15.1.2 防爆型设备修理

修理防爆型设备请注意以下几点：

- 仅允许经培训的人员或 Endress+Hauser 服务工程师进行防爆型设备的维修。
- 遵守相关标准、国家防爆相关法规、《安全指南》和认证的要求。
- 仅使用 Endress+Hauser 原装备件。
- 订购备件时，请注意设备的铭牌标识。仅更换相同部件。
- 参照操作指南进行维修。维修完成后，执行设备指定常规测试。
- 仅允许 Endress+Hauser 服务工程师改装认证设备。
- 记录所有维修和改装操作。

15.1.3 更换电子模块

由于标定参数储存在外壳内的 HistoROM 中，更换电子模块后无需执行基本设置。但是更换主要电子模块后，可能需要记录新的抑制(干扰回波抑制)。

15.1.4 更换设备

更换整套设备或电子模块后，通过下列方式可以将参数下载至设备中。

- 通过显示模块
条件：老设备的设置已保存在显示模块中 → 182。
- 通过 FieldCare
条件：老设备的设置通过 FieldCare 保存在计算机中。

无需执行新设置即可继续测量。仅需重新生成线性化和罐体抑制(干扰回波抑制)。

15.2 备件

- 少数可更换测量设备部件通过备件铭牌标识。同时提供备件信息。
- 设备的接线腔盖内含备件铭牌，提供以下信息：
 - 测量设备的重要备件，及其订购信息
 - W@M 设备浏览器的 URL (www.endress.com/deviceviewer)：
列举测量设备的所有备件信息，包括订货号，且可直接订购。如可能，还能下载相应的安装指南

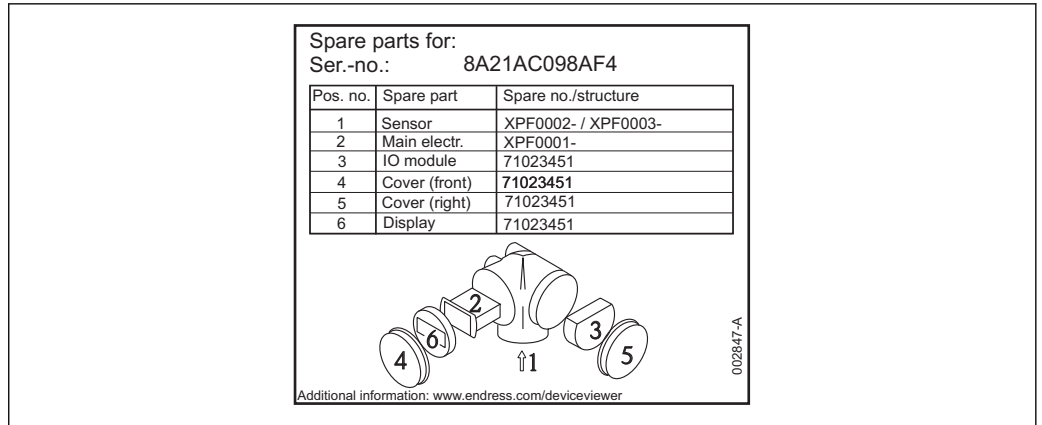

A0014979

41 接线腔外壳内的备件铭牌示意图

- i** 测量设备的序列号:
- 位于设备和备件铭牌上
 - 可以在“设备信息”子菜单中的“序列号”功能参数中读取

15.3 返回

测量设备需要修理或工厂标定时，或测量设备订购型号错误或发货错误时，必须返回设备。Endress+Hauser 作为 ISO 认证企业，法规要求按照特定步骤处置接液产品。

为了确保安全、快速和专业地返回设备，请参考 Endress+Hauser 网址上的返回设备步骤和条件：<http://www.endress.com/support/return-material>

15.4 废弃

- 废弃时，请注意以下几点:
- 遵守国家/国际法规。
 - 确保正确隔离和重新使用设备部件。

16 附件

16.1 设备专用附件

16.1.1 防护罩

附件	说明
防护罩	<p>42 防护罩的外形尺寸示意图；单位：mm (in)</p> <p>防护罩可以随仪表一同订购（产品选型表中的订购选项 620 “安装附件”，选型代号 PB “防护罩”）。 防护罩也可以作为附件单独订购；订货号：71162242。</p>

16.1.2 电子腔外壳的安装支架

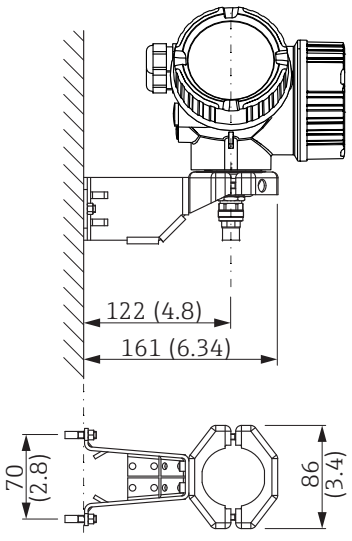
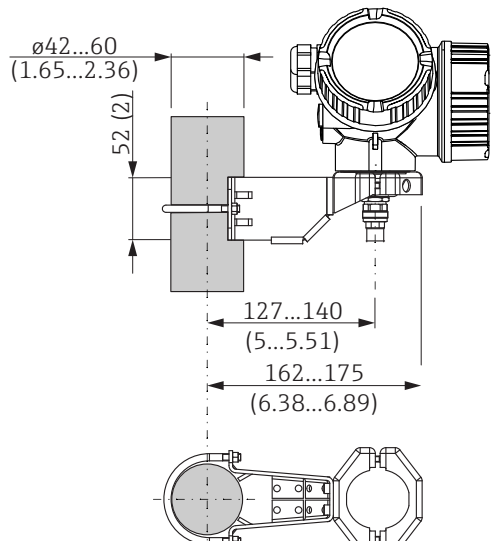
附件	说明
电子腔外壳的安装支架	<div style="display: flex; justify-content: space-around;"> <div style="text-align: center;"> <p>A</p>  </div> <div style="text-align: center;"> <p>B</p>  </div> </div> <p> 43 电子腔外壳的安装支架, 单位: mm (in) </p> <p> A 墙装 B 管装 </p> <p> i 安装支架是“分体式传感器”的标准供货件 (参见产品选型表中的订购选项 060)。如需要, 安装支架还可以作为附件订购 (订货号: 71102216)。 </p> <p style="text-align: right; font-size: small;">A0014793</p>

16.1.3 缆式探头绝缘固定套件

附件	说明
缆式探头绝缘固定套件 适用型号: FMP50	<div data-bbox="678 324 941 884" style="text-align: center;"> </div> <div data-bbox="1380 884 1436 907" style="text-align: right;"> <small>A0013586</small> </div> <p data-bbox="678 913 981 940"> 44 安装套件的标准供货件: </p> <ul style="list-style-type: none"> <li data-bbox="678 952 805 978">1 绝缘套管 <li data-bbox="678 981 790 1008">2 螺栓孔 <p data-bbox="678 1030 965 1086"> 用于缆式探头的可靠绝缘固定。 最高过程温度: 150 °C (300 °F) </p> <p data-bbox="678 1097 1141 1124"> 4 mm (1/8 in) 或 6 mm (1/4 in) 缆式探头, PA > 钢: </p> <ul style="list-style-type: none"> <li data-bbox="678 1126 925 1153">■ 孔径 D = 20 mm (0.8 in) <li data-bbox="678 1155 885 1182">■ 订货号: 52014249 <p data-bbox="678 1193 1141 1220"> 6 mm (1/4 in) 或 8 mm (1/3 in) 缆式探头, PA > 钢: </p> <ul style="list-style-type: none"> <li data-bbox="678 1223 909 1249">■ 孔径 D = 25 mm (1 in) <li data-bbox="678 1252 885 1279">■ 订货号: 52014250 <p data-bbox="678 1290 1412 1317"> 由于存在静电释放的风险, 绝缘套管不能在危险区中使用。此时必须可靠接地。 </p> <p data-bbox="678 1328 1412 1368"> i 可以同时订购设备和安装套件 (参见 Levelflex 产品选型表中的订购选项 620 “安装附件”, 选型代号 PG “安装套件, 绝缘套管, 缆式探头”)。 </p>

16.1.4 对中环

附件	说明
对中环: PFA ■ ϕ 16.4 mm (0.63 in) ■ ϕ 37 mm (1.46 in) 适用型号: FMP50	<p>A: 8 mm (0.3 in) 探头 B: 12 mm (0.47 in) 和 16 mm (0.63 in) 探头</p> <p>对中环适用于管径为 8 mm (0.3 in)、12 mm (0.47 in) 和 16 mm (0.63 in) 的杆式探头 (同样适用同轴探头), 且适用管径范围为 DN40 (1½")...DN50 (2")。详情请参考《操作手册》BA00378F。</p> <ul style="list-style-type: none"> ■ 材质: PFA ■ 允许过程温度: -200 ... +250 °C (-382 ... +482 °F) ■ 订货号 <ul style="list-style-type: none"> - 8 mm (0.3 in) 探头: 71162453 - 12 mm (0.47 in) 探头: 71157270 - 16 mm (0.63 in) 探头: 71069065 <p style="text-align: right;">A0014577</p>

16.1.5 分离型显示单元 FHX50

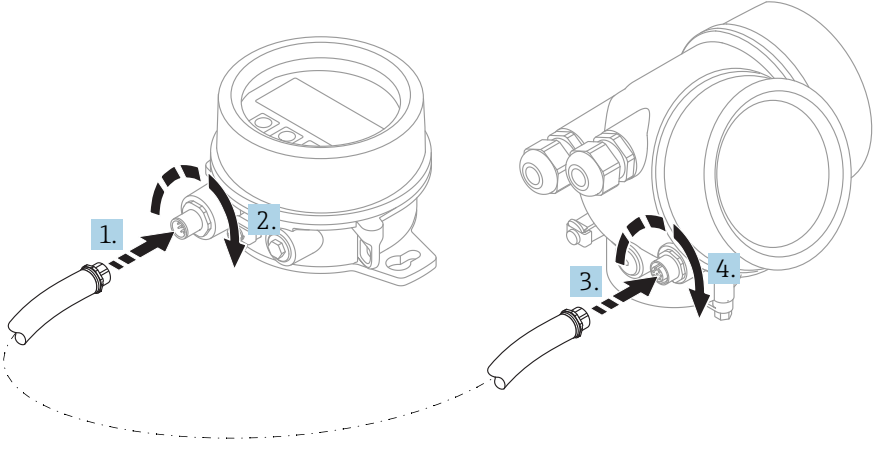
附件	说明
分离型显示单元 FHX50	<div style="text-align: center;">  </div> <p style="text-align: right;">A0019128</p> <ul style="list-style-type: none"> ■ 材质： <ul style="list-style-type: none"> - 塑料 PBT - 316L/1.4404 - 铝 ■ 防护等级：IP68 / NEMA 6P 和 IP66 / NEMA 4x ■ 适用显示单元： <ul style="list-style-type: none"> - SD02 (按键操作) - SD03 (触摸键操作) ■ 连接电缆： <ul style="list-style-type: none"> - 仪表整体电缆，最大长度为 30 m (98 ft) - 用户自备标准电缆，最大长度为 60 m (196 ft) ■ 环境温度范围：-40 ... 80 °C (-40 ... 176 °F) ■ 环境温度范围 (可选)：-50 ... 80 °C (-58 ... 176 °F)¹⁾ <p> i 需要使用分离型显示单元时，订购“用于显示单元 FHX50”的仪表型号 (订购选项 030，选型代号 L、M 或 N)。使用 FHX50 时，必须在订购选项 050 “测量仪表型号”中选择选型代号 A “设计用于显示单元 FHX50”。 </p> <p> i 最初订购的仪表不带“设计用于显示单元 FHX50”选项，而现在需要使用 FHX50 显示单元，订购 FHX50 时必须订购选项 050 “测量仪表类型”中选择选型代号 B “不设计用于显示单元 FHX50”。此时，FHX50 包装中提供仪表更换套件。套件安装在仪表上，保证 FHX50 能够使用。 </p> <p> i FHX50 能否使用还受变送器认证类型的影响。选择选型代号 L、M 或 N 时 (“设计用于 FHX50”)，才能更换仪表 (仪表《安全指南》手册中的基本订购选项，订购选项 4 “显示；操作”)。同时，请参照 FHX50 的《安全指南》(XA)。 </p> <p> i 以下类型的变送器不能加装 FHX50： <ul style="list-style-type: none"> ■ 可燃粉尘防爆保护型 (粉尘防爆) ■ Ex nA 防爆保护型 </p> <p> i 详细信息参见 SD01007F。 </p>

1) 此温度范围适用于订购选项 580 “测试；认证”中选择选型代号 JN “变送器的环境温度范围”-50 °C (-58 °F)。温度始终低于-40 °C (-40 °F)，故障发生率增大。

16.1.6 过电压保护

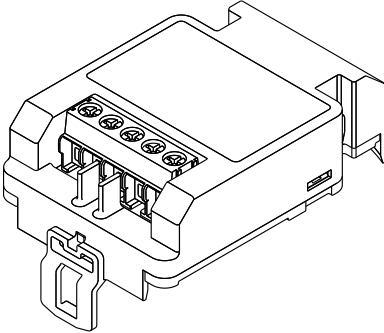
附件	说明
过电压保护单元，适用于 两线制设备 OVP10 (单通道) OVP20 (双通道)	<div style="text-align: right; margin-bottom: 10px;">A0021734</div>  <p>技术参数</p> <ul style="list-style-type: none"> ▪ 每个通道的阻抗: $2 * 0.5 \Omega_{\max}$ ▪ 直流电压(DC)阈值: 400 ... 700 V ▪ 脉冲电压阈值: 800 V ▪ 1 MHz 时的电容值: $< 1.5 \text{ pF}$ ▪ 标称浪涌吸收脉冲电压(8/20 μs): 10 kA ▪ 接线端子的横截面积: $0.2 \dots 2.5 \text{ mm}^2$ (24 ... 14 AWG) <p>与设备同时订购</p> <p>i 建议同时订购过电压保护单元和设备。参考产品选型表中的订购选项 610 “安装附件”，选型代号 NA “过电压保护单元”。仅当重新订购仪表和过电压保护单元时，才需要分开订购单元。</p> <p>重新订购的订货号</p> <ul style="list-style-type: none"> ▪ 单通道型仪表(订购选项 020, 选型代号 A) OVP10: 71128617 ▪ 双通道型仪表(订购选项 020, 选型代号 B、C、E 或 G) OVP20: 71128619 <p>重新订购的外壳盖</p> <p>为了保持所需安全距离，更换带过电压保护单元的仪表时，需要更换外壳盖。取决于外壳类型，合适外壳盖的订货号如下：</p> <ul style="list-style-type: none"> ▪ GT18 外壳盖: 71185516 ▪ GT19 外壳盖: 71185518 ▪ GT20 外壳盖: 71185516 <p>更换受限</p> <p>i 取决于变送器的认证类型，OVP 单元的使用可能受限。仅当在《安全指南》(XA)中选型代号 NA (过电压保护)选择为可选规格参数时，设备才能使用带 OVP 单元替换。</p> <p>i 详细信息参见 SD01090F。</p>

16.1.7 HART 设备的蓝牙模块

附件	说明
蓝牙模块	<div data-bbox="327 324 973 772" style="text-align: center;"> </div> <div data-bbox="1380 779 1436 795" style="text-align: right;">A0036493</div> <ul style="list-style-type: none"> ■ 使用 SmartBlue (app) 进行调试 ■ 无需其他工具或适配接头 ■ 通过 SmartBlue (app) 显示信号包络线 ■ 加密的单一点对点数据传输 (Fraunhofer 研究所, 第三方、经测试) 和带密码保护的 Bluetooth® 无线通信 ■ 参考操作条件下的范围 > 10 m (33 ft) <p>i 使用蓝牙模块时, 最小供电电压可以增加至 3 V。</p> <p>i 与设备同时订购 建议同时订购蓝牙模块和设备。订购选项 610 “安装附件”, 选型代号 NF “Bluetooth” 改装时需要单独订购。</p> <p>i 重新订购的订货号 Bluetooth 模块 (BT10) : 71377355</p> <p>i 改装后部分功能受限 取决于变送器的认证类型, 蓝牙模块使用可能受限。设备的蓝牙模块功能可能受限, 如果选择选型代号 NF (蓝牙), 参见《安全指南》(XA) 中的可选规范。</p> <p>i 详细信息参见 SD02252F。</p>

16.2 通信类附件

附件	说明
Commubox FXA195 HART	通过 USB 接口实现与 FieldCare 间的本安 HART 通信。  详细信息参见《技术资料》TI00404F

附件	说明
Commubox FXA291	连接带 CDI 接口 (Endress+Hauser 通用数据接口) 的 Endress+Hauser 现场设备和计算机的 USB 接口。 订货号: 51516983  详细信息参见《技术资料》TI00405C

附件	说明
HART 回路转换器 HMX50	计算 HART 动态参数, 并将其转换成模拟量电流信号或限值。 订货号: 71063562  详细信息参见《技术资料》TI00429F 和《操作手册》BA00371F。

附件	说明
无线 HART 适配器 SWA70	将现场设备连接至无线 HART 网络中。 无线 HART 适配器可以直接安装在 HART 设备上, 易于集成至现有 HART 网络中。确保安全数据传输, 并且可以与其他无线网络配套使用。  详细信息参见《操作手册》BA00061S

附件	说明
Connect Sensor FXA30/ FXA30B	全集成的电池供电的网关, 适用于 SupplyCare Hosting 的简单应用。最多可以连接 4 台 4 ... 20 mA 通信 (FXA30/FXA30B)、串行 Modbus (FXA30B) 或 HART (FXA30B) 设备。仪表坚固耐用, 电池能够运行数年, 是隔离安装位置远程监测的理想选择。提供 LTE 型 (仅限美国、加拿大和墨西哥) 或 3G 移动传输型。  详细信息参见《技术资料》TI01356S 和《操作手册》BA01710S。

附件	说明
Fieldgate FXA42	Fieldgate 用于连接的 4...20 mA、Modbus RS485 和 Modbus TCP 设备和 SupplyCare Hosting 或 SupplyCare Enterprise 之间的通信。通过 Ethernet TCP/IP、WLAN 或移动通信 (UMTS) 传输信号。提供高级自动化功能, 例如内置网页 PLC、OpenVPN 和其他功能。  详细信息参见《技术资料》TI01297S 和《操作手册》BA01778S。

附件	说明
SupplyCare Enterprise SCE30B	库存管理软件显示物位、体积、质量、温度、压力、密度或其他罐体参数。通过 Fieldgate FXA42 的网关记录和传输参数。 基于网页的软件安装在现场服务器上, 使用移动终端可以显示和操作, 例如智能手机或笔记本电脑。  详细信息参见《技术资料》TI01228S 和《操作手册》BA00055S

附件	说明
SupplyCare Hosting SCH30	<p>库存管理软件显示物位、体积、质量、温度、压力、密度或其他罐体参数。通过 Fieldgate FXA42、FXA30 和 FXA30B 的网关记录和传输参数。</p> <p>SupplyCare Hosting 用作主站服务（软件用作服务、SaaS）。在 Endress+Hauser 端口，用于通过以太网获取数据。</p> <p> 详细信息参见《技术资料》TI01229S 和《操作手册》BA00050S。</p>



附件	说明
Field Xpert SFX350	<p>Field Xpert SFX350 是进行调试和维护的移动计算机。确保有效设备设置和诊断，适用于在非危险区中的 HART 型和 FOUNDATION fieldbus 型设备。</p> <p> 详细信息请参考《操作手册》BA01202S。</p>

附件	说明
Field Xpert SFX370	<p>Field Xpert SFX370 是进行调试和维护的移动计算机。确保有效设备设置和诊断，适用于在非危险区和防爆(Ex)区中的 HART 型和 FOUNDATION fieldbus 型设备。</p> <p> 详细信息参见《操作手册》BA01202S。</p>

16.3 服务类附件

附件	说明
DeviceCare SFE100	<p>组态设置软件，适用于 HART、PROFIBUS 和 FOUNDATION Fieldbus 设备</p> <p> 《技术资料》TI01134S</p> <p> <ul style="list-style-type: none"> 登录网址 www.software-products.endress.com，下载 DeviceCare。需要在 Endress+Hauser 软件端口中注册后，方能下载。 此外，订购仪表时可以同时订购 DeviceCare DVD 光盘。产品选型表：订购选项 570 “服务”，选项代号 IV “软件 DVD 光盘（DeviceCare 组态设置）”。 </p>
FieldCare SFE500	<p>基于 FDT 的工厂资产管理软件。</p> <p>帮助用户对工厂中所有现场设备进行设置和维护。还可根据其提供的状态信息，对设备进行诊断。</p> <p> 《技术资料》TI00028S</p>

16.4 系统组件

附件	说明
Memograph M 图形化数据管理器	<p>Memograph M 图形化数据管理器可以提供所有相关的过程变量信息。正确记录测量值，监控限定值和分析测量点。数据储存在 256 MB 内存的储存单元、SD 卡或 USB 中。</p> <p> 详细信息请参考《技术资料》TI00133R 和《操作手册》BA00247R</p>
RN221N	<p>有源隔离栅，用于 4...20 mA 电流回路的安全隔离。可以进行双向 HART 信号传输。</p> <p> 详细信息请参考《技术资料》TI00073R 和《操作手册》BA00202R</p>
RNS221	<p>变送器供电模块，适用于非防爆区中的两线制传感器或变送器。使用 HART 通信套接字可以进行双向 HART 通信。</p> <p> 详细信息请参考《技术资料》TI00081R 和《简明操作指南》KA00110R</p>

17 操作菜单

17.1 操作菜单概述 (SmartBlue)

菜单路径  SmartBlue

设置	→ 134
设备位号	→ 134
距离单位	→ 134
储罐类型	→ 134
旁通管/导波管管径	→ 135
介质分组	→ 135
空标	→ 135
满标	→ 136
物位	→ 137
距离	→ 137
信号强度	→ 138
距离调整	→ 138
当前抑制距离	→ 139
抑制距离	→ 139
生成抑制	→ 140
高级设置	→ 142
锁定状态	→ 142
访问状态工具	→ 142
输入访问密码	→ 143
物位	→ 144
介质类型	→ 144

介质属性	→ 144
过程变化	→ 145
过程特性	→ 146
物位单位	→ 146
盲区距离	→ 147
偏置量	→ 147
▶ 线性化	→ 149
线性化类型	→ 151
线性化单位	→ 152
自定义文本	→ 153
物位(或线性化值)	→ 153
最大值	→ 154
直径	→ 154
锥体高度	→ 154
表格模式	→ 155
线性表参数对	→ 156
物位	→ 156
物位	→ 156
自定义值	→ 157
启用线性化表格	→ 157
▶ 探头设置	→ 163
探头接地	→ 163
当前探杆/缆长度	→ 163
调整探头长度	→ 164























▶ 安全设置	→ 158
失波输出模式	→ 158
恒定值	→ 158
斜率	→ 159
盲区距离	→ 147
▶ 电流输出 1 ... 2	→ 166
分配电流输出	→ 166
电流模式	→ 167
固定电流	→ 167
阻尼时间输出	→ 167
故障模式	→ 168
故障电流	→ 168
输出电流 1 ... 2	→ 169
▶ 开关输出	→ 170
开关量输出功能	→ 170
分配状态	→ 170
分配限定值	→ 171
分配诊断响应	→ 171
开启值	→ 172
开启延迟时间	→ 173
关闭值	→ 173
关闭延迟时间	→ 174
故障模式	→ 174

开关状态	→ 174
反转输出信号	→ 174
诊断	→ 188
当前诊断信息	→ 188
时间戳	→ 188
上一条诊断信息	→ 188
时间戳	→ 189
重启后的工作时间	→ 189
工作时间	→ 182
▶ 诊断列表	→ 190
诊断 1 ... 5	→ 190
时间戳 1 ... 5	→ 190
▶ 测量值	→ 195
距离	→ 137
物位(或线性化值)	→ 153
输出电流 1 ... 2	→ 169
电流测量值 1	→ 196
端子电压 1	→ 196
▶ 设备信息	→ 192
设备位号	→ 192
序列号	→ 192
固件版本号	→ 192
设备名称	→ 192
订货号	→ 193
扩展订货号 1 ... 3	→ 193

设备修订版本号	→ 193
设备 ID	→ 193
设备类型	→ 193
制造商 ID	→ 194
▶ 仿真	→ 201
分配测量变量	→ 202
过程变量值	→ 202
电流输出仿真 1 ... 2	→ 202
电流输出值 1 ... 2	→ 203
开关量输出仿真	→ 203
开关状态	→ 203
设备报警仿真	→ 204

17.2 操作菜单概述 (显示模块)

菜单路径  操作菜单

Language	→  176
设置	→  134
设备位号	→  134
距离单位	→  134
储罐类型	→  134
旁通管/导波管管径	→  135
介质分组	→  135
空标	→  135
满标	→  136
物位	→  137
距离	→  137
信号强度	→  138
▶ 干扰抑制	→  141
距离调整	→  141
抑制距离	→  141
生成抑制	→  141
距离	→  141
▶ 高级设置	→  142
锁定状态	→  142
显示屏访问状态	→  142
输入访问密码	→  143
▶ 物位	→  144
介质类型	→  144

介质属性	→ 144
过程变化	→ 145
过程特性	→ 146
物位单位	→ 146
盲区距离	→ 147
偏置量	→ 147
▶ 线性化	→ 149
线性化类型	→ 151
线性化单位	→ 152
自定义文本	→ 153
最大值	→ 154
直径	→ 154
锥体高度	→ 154
表格模式	→ 155
▶ 编辑表格	
物位	→ 156
自定义值	→ 157
启用线性化表格	→ 157
▶ 安全设置	→ 158
失波输出模式	→ 158
恒定值	→ 158
斜率	→ 159
盲区距离	→ 147
▶ 确认 SIL/WHG	→ 161

▶ 关闭 SIL/WHG	→ 162
复位写保护	→ 162
代码错误	→ 162
▶ 探头设置	→ 163
探头接地	→ 163
▶ 探头长度修正	→ 165
调整探头长度	→ 165
当前探杆/缆长度	→ 165
▶ 电流输出 1 ... 2	→ 166
分配电流输出	→ 166
电流模式	→ 167
固定电流	→ 167
阻尼时间输出	→ 167
故障模式	→ 168
故障电流	→ 168
输出电流 1 ... 2	→ 169
▶ 开关输出	→ 170
开关量输出功能	→ 170
分配状态	→ 170
分配限定值	→ 171
分配诊断响应	→ 171
开启值	→ 172
开启延迟时间	→ 173
关闭值	→ 173
关闭延迟时间	→ 174

故障模式	→ 174
开关状态	→ 174
反转输出信号	→ 174
► 显示	→ 176
Language	→ 176
显示格式	→ 176
显示值 1 ... 4	→ 178
小数位数 1 ... 4	→ 178
显示间隔时间	→ 178
显示阻尼时间	→ 179
标题栏	→ 179
标题名称	→ 180
分隔符	→ 180
数值格式	→ 180
菜单中小数位数	→ 180
背光显示	→ 181
显示对比度	→ 181
► 显示备份设置	→ 182
工作时间	→ 182
最近备份	→ 182

设置管理	→ 182
比较结果	→ 183
▶ 管理员	→ 185
▶ 设置访问密码	→ 187
设置访问密码	→ 187
确认访问密码	→ 187
设备复位	→ 185
🔍 诊断	→ 188
当前诊断信息	→ 188
上一条诊断信息	→ 188
重启后的工作时间	→ 189
工作时间	→ 182
▶ 诊断列表	→ 190
诊断 1 ... 5	→ 190
▶ 事件日志	→ 191
选项	→ 191
▶ 事件列表	→ 191
▶ 设备信息	→ 192
设备位号	→ 192
序列号	→ 192
固件版本号	→ 192
设备名称	→ 192
订货号	→ 193
扩展订货号 1 ... 3	→ 193
设备修订版本号	→ 193

设备 ID	→ 193
设备类型	→ 193
制造商 ID	→ 194
▶ 测量值	→ 195
距离	→ 137
物位(或线性化值)	→ 153
输出电流 1 ... 2	→ 169
电流测量值 1	→ 196
端子电压 1	→ 196
▶ 数据日志	→ 197
分配通道 1 ... 4	→ 197
日志记录间隔时间	→ 198
清除日志数据	→ 198
▶ 显示通道 1 ... 4	→ 199
▶ 仿真	→ 201
分配测量变量	→ 202
过程变量值	→ 202
电流输出仿真 1 ... 2	→ 202
电流输出值 1 ... 2	→ 203
开关量输出仿真	→ 203
开关状态	→ 203
设备报警仿真	→ 204
▶ 设备检查	→ 205
开始检查	→ 205
检查结果	→ 205

上一次检查时间	→ 205
物位信号	→ 206
参考信号	→ 206

17.3 操作菜单概述 (调试软件)

菜单路径  操作菜单

设置	→ 134
设备位号	→ 134
距离单位	→ 134
储罐类型	→ 134
旁通管/导波管管径	→ 135
介质分组	→ 135
空标	→ 135
满标	→ 136
物位	→ 137
距离	→ 137
信号强度	→ 138
距离调整	→ 138
当前抑制距离	→ 139
抑制距离	→ 139
生成抑制	→ 140
高级设置	→ 142
锁定状态	→ 142
访问状态工具	→ 142
输入访问密码	→ 143
物位	→ 144
介质类型	→ 144
介质属性	→ 144
过程变化	→ 145

过程特性	→ 146
物位单位	→ 146
盲区距离	→ 147
偏置量	→ 147
▶ 线性化	→ 149
线性化类型	→ 151
线性化单位	→ 152
自定义文本	→ 153
物位(或线性化值)	→ 153
最大值	→ 154
直径	→ 154
锥体高度	→ 154
表格模式	→ 155
线性表参数对	→ 156
物位	→ 156
物位	→ 156
自定义值	→ 157
启用线性化表格	→ 157
▶ 安全设置	→ 158
失波输出模式	→ 158
恒定值	→ 158
斜率	→ 159
盲区距离	→ 147
▶ 确认 SIL/WHG	→ 161

▶ 关闭 SIL/WHG	→ 162
复位写保护	→ 162
代码错误	→ 162
▶ 探头设置	→ 163
探头接地	→ 163
当前探杆/缆长度	→ 163
调整探头长度	→ 164
▶ 电流输出 1 ... 2	→ 166
分配电流输出	→ 166
电流模式	→ 167
固定电流	→ 167
阻尼时间输出	→ 167
故障模式	→ 168
故障电流	→ 168
输出电流 1 ... 2	→ 169
▶ 开关输出	→ 170
开关量输出功能	→ 170
分配状态	→ 170
分配限定值	→ 171
分配诊断响应	→ 171
开启值	→ 172
开启延迟时间	→ 173
关闭值	→ 173
关闭延迟时间	→ 174
故障模式	→ 174





开关状态	→ 174
反转输出信号	→ 174
► 显示	→ 176
Language	→ 176
显示格式	→ 176
显示值 1 ... 4	→ 178
小数位数 1 ... 4	→ 178
显示间隔时间	→ 178
显示阻尼时间	→ 179
标题栏	→ 179
标题名称	→ 180
分隔符	→ 180
数值格式	→ 180
菜单中小数位数	→ 180
背光显示	→ 181
显示对比度	→ 181
► 显示备份设置	→ 182
工作时间	→ 182
最近备份	→ 182
设置管理	→ 182

备份状态	→ 183
比较结果	→ 183
▶ 管理员	→ 185
设置访问密码	→ 187
设备复位	→ 185
🔍 诊断	→ 188
当前诊断信息	→ 188
时间戳	→ 188
上一条诊断信息	→ 188
时间戳	→ 189
重启后的工作时间	→ 189
工作时间	→ 182
▶ 诊断列表	→ 190
诊断 1 ... 5	→ 190
时间戳 1 ... 5	→ 190
▶ 设备信息	→ 192
设备位号	→ 192
序列号	→ 192
固件版本号	→ 192
设备名称	→ 192
订货号	→ 193
扩展订货号 1 ... 3	→ 193
设备修订版本号	→ 193
设备 ID	→ 193

设备类型	→ 193
制造商 ID	→ 194
▶ 测量值	→ 195
距离	→ 137
物位(或线性化值)	→ 153
输出电流 1 ... 2	→ 169
电流测量值 1	→ 196
端子电压 1	→ 196
▶ 数据日志	→ 197
分配通道 1 ... 4	→ 197
日志记录间隔时间	→ 198
清除日志数据	→ 198
▶ 仿真	→ 201
分配测量变量	→ 202
过程变量值	→ 202
电流输出仿真 1 ... 2	→ 202
电流输出值 1 ... 2	→ 203
开关量输出仿真	→ 203
开关状态	→ 203
设备报警仿真	→ 204
▶ 设备检查	→ 205
开始检查	→ 205
检查结果	→ 205
上一次检查时间	→ 205



物位信号	→ 206
参考信号	→ 206
▶ Heartbeat	→ 207

17.4 “设置”菜单

-  : 显示和操作模块上显示的菜单路径
- : 调试软件上显示的菜单路径 (例如 FieldCare)
- : 通过软件锁定标记可以被锁定的参数

菜单路径   设置



设备位号

菜单路径   设置 → 设备位号

说明 输入工厂中测量点的唯一名称，用于在快速识别设备。

出厂设置 FMP5x

距离单位

菜单路径   设置 → 距离单位



说明 用于初级检定（空标/满标）。

选择

SI 单位	US 单位
■ mm	■ ft
■ m	■ in

出厂设置 m

储罐类型

菜单路径   设置 → 储罐类型

条件 介质类型 (→  144) = 液体

说明 选择罐体类型。

选择

- 金属罐
- 旁通管/导波管
- 非金属
- 罐外安装
- 同轴探头

出厂设置 取决于探头

附加信息

- 取决于探头，上述部分选项可能不会出现，可能成为附加选项。
- 使用同轴探头或带金属对中环的探头时，**储罐类型** 参数与探头型号匹配，不能更改。

旁通管/导波管管径



菜单路径	设置 → 旁通管/导波管管径
条件	储罐类型 (→ 134) = 旁通管/导波管
说明	设置旁通管或导波管的管径。
用户输入	0 ... 9.999 m
出厂设置	0.0384 m

介质分组



菜单路径	设置 → 介质分组
条件	介质类型 (→ 144) = 液体
说明	选择介质分组。
选择	<ul style="list-style-type: none"> ▪ 其他介质 ▪ 水基液体(DC>=4)
出厂设置	其他介质
附加信息	在此参数中简单设置介质的介电常数 (DC)。介电常数 (DC) 的详细信息参见 介质属性 参数 (→ 144)。

介质分组 参数预设置为**介质属性** 参数 (→ 144)选项的步骤如下:

介质分组	介质属性 (→ 144)
其他介质	未知
水基液体(DC>=4)	DC 4 ... 7

允许日后可以更改**介质属性** 参数。但是，**介质分组** 参数保持不变。仅**介质属性** 参数与信号计算相关。

测量小介电常数的介质时，测量范围可能会减小。详细信息参见设备的《技术资料》(TI)。

空标



菜单路径	设置 → 空标
说明	定义过程连接至最低液位距离。
用户输入	取决于探头

出厂设置

取决于探头

附加信息

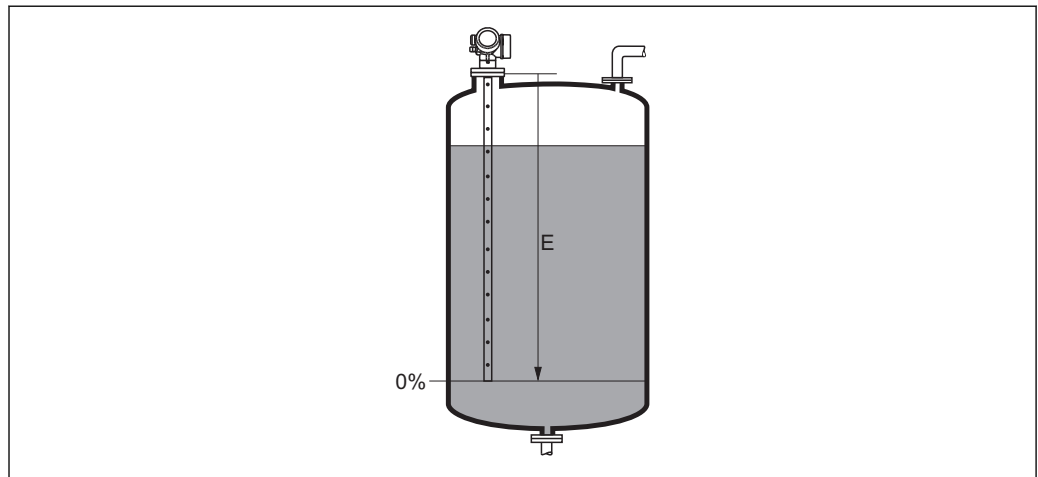

A0013178

45 液位测量时的空标 (E)

满标



菜单路径

设置 → 满标

说明

定义最低液位 (0%) 至最高液位 (100%) 距离。

用户输入

取决于探头

出厂设置

取决于探头

附加信息

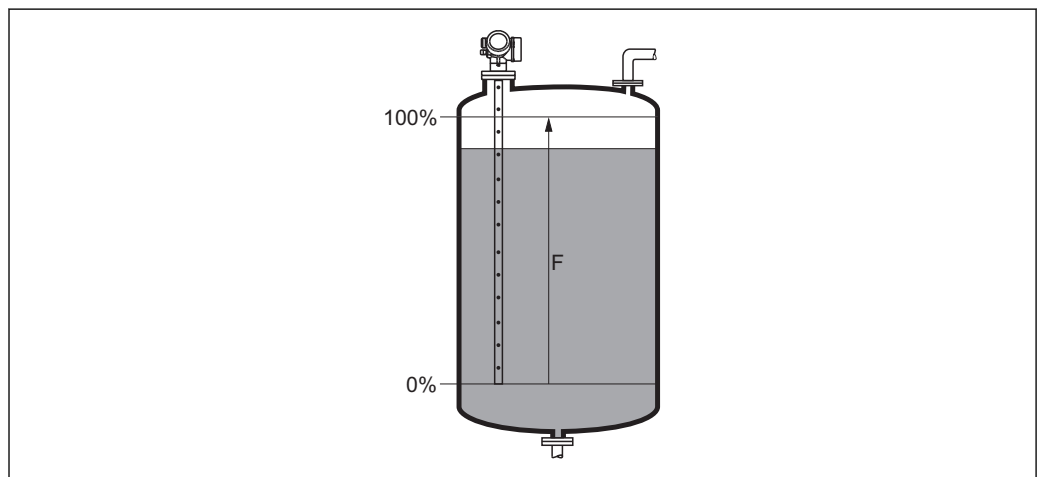

A0013186

46 液位测量时的满标 (F)

物位

菜单路径   设置 → 物位

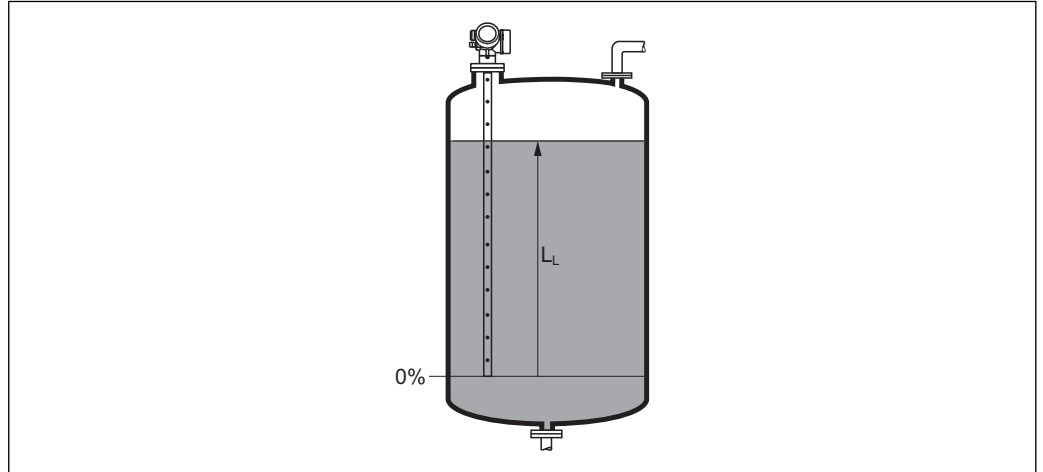

说明 显示物位测量值 L_L (未经线性化处理)。

附加信息



A0013194

 47 液位测量时的液位

 在**物位单位** 参数 (→  146)中定义单位。

距离

菜单路径   设置 → 距离

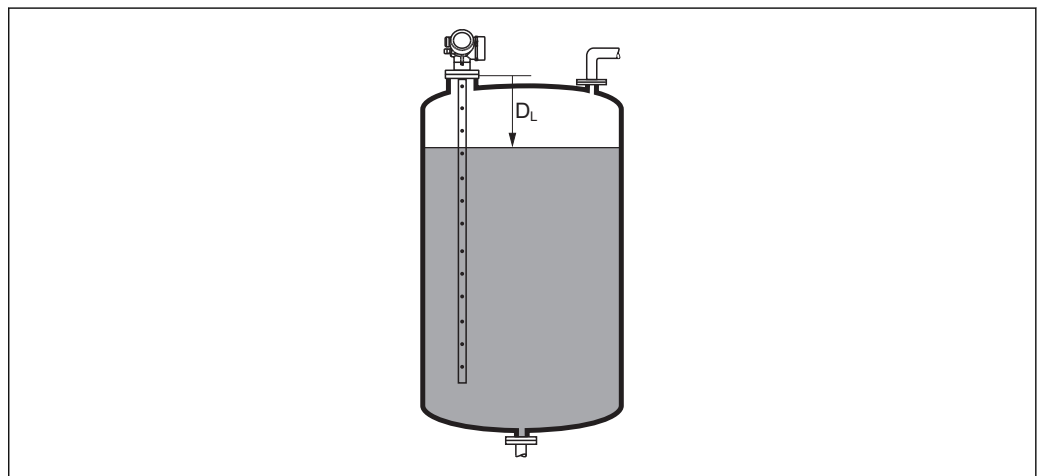

说明 显示参考点 (法兰或螺纹连接的下端面) 至物位间的距离测量值 D_L 。

附加信息



A0013198

 48 液位测量时的距离

 在**距离单位** 参数 (→  134)中定义单位。

信号强度

菜单路径  设置 → 信号强度



说明 显示计算回波信号强度。

附加信息**显示选项说明**

- **强**
计算回波至少超出阈值 10 mV。
- **中**
计算回波至少超出阈值 5 mV。
- **弱**
计算回波低于阈值 5 mV。
- **无信号**
设备未找到有用回波。

此参数中的信号强度始终为当前计算回波：液位/界面信号⁵⁾，或探头底部回波信号。将底部回波信号强度加上括号，以区分这两种回波。

 如果回波丢失（信号强度 = 无信号），设备显示下列错误信息：

- F941, 适用失波输出模式 (→  158) = 报警.
- S941, 失波输出模式 (→  158) 中选择其他选项时。

距离调整



菜单路径  设置 → 距离调整

说明 设置距离测量值是否与实际距离一致。
取决于选项，设备自动设置抑制范围。

- 选择**
- 手动抑制
 - 距离正确
 - 距离未知
 - 距离过小*
 - 距离过大*
 - 空罐(仓)
 - 删除抑制



出厂设置 距离未知

附加信息**选项说明**

- **手动抑制**
在**抑制距离**参数 (→  139) 中手动设置抑制范围时选择此选项。此时无需确认距离。
- **距离正确**
距离测量值与实际距离一致时选择此选项。设备执行抑制。
- **距离未知**
如果距离未知，选择此选项。此时不执行抑制。

5) 其中之一为低质量回波





* 是否可见与选型或设置有关

- **距离过小**
如果距离测量值小于实际距离，选择此选项。设备搜寻下一条回波，并返回**距离调整**参数。重新计算并显示距离。必须多次比较，直至距离显示值与实际距离一致。随后，通过选择**距离正确**可以启动记录抑制。
 - **距离过大⁶⁾**
如果距离测量值大于实际距离，选择此选项。设备调节信号计算，并返回**距离调整**参数。重新计算并显示距离。必须多次比较，直至距离显示值与实际距离一致。随后，通过选择**距离正确**可以启动记录抑制。
 - **空罐(仓)**
如果罐体完全排空，选择此选项。设备记录涵盖整个测量范围的抑制。
 - **出厂抑制**
如果需要删除当前抑制曲线（现有），选择此选项。设备返回**距离调整**参数，可以记录新抑制。
-  使用显示单元操作时，显示距离测量值的同时还显示参数，用作参考。
-  如果在确认距离前由于**距离过小**选项或**距离过大**选项时退出引导时，不记录抑制，且在 60 秒后复位。

当前抑制距离

菜单路径	 设置 → 当前抑制距离
说明	显示抑制已经记录的距离。

抑制距离

菜单路径	 设置 → 抑制距离
条件	距离调整 (→  138) = 手动抑制或距离过小
说明	设置抑制的新终点。
用户输入	0 ... 200 000.0 m
出厂设置	0.1 m
附加信息	<p>此功能参数中设置新抑制记录的距离。从参考点测量距离，即：从安装法兰或螺纹连接的下端面开始测量。</p> <p> 显示参数的同时显示当前抑制距离参数 (→  139)，用作参考。标识已经完成记录的最大距离。</p>

6) 仅适用“专家 → 传感器 → 回波追踪 → 识别模式 参数” = “短期历史记录”或“长期历史记录”

生成抑制



菜单路径  设置 → 生成抑制

条件 距离调整 (→  138) = 手动抑制或距离过小

说明 开始记录抑制。

选择

- 否
- 生成抑制
- 删除抑制

出厂设置 否



附加信息 **选项说明**

- **否**
不记录抑制。

- **生成抑制**
记录抑制。完成记录后，显示单元上显示新距离测量值和新抑制范围。通过现场显示操作时，按下  键确认这些数值。

- **删除抑制**
删除抑制（可选），设备显示重新计算的距离测量值和抑制范围。通过现场显示操作时，按下  键确认这些数值。

17.4.1 “干扰抑制”向导

 仅当通过现场显示操作时提供**干扰抑制**向导。通过调试工具操作时，抑制的所有相关参数均直接处于**设置**菜单 (→  134)中。

 在**干扰抑制**向导中，在任意时间的显示模块上均同时显示两个参数。上一行功能参数可以编辑，而下一行功能参数仅供参考。

菜单路径  设置 → 干扰抑制

距离调整

菜单路径  设置 → 干扰抑制 → 距离调整

说明 →  138

抑制距离

菜单路径  设置 → 干扰抑制 → 抑制距离

说明 →  139

生成抑制

菜单路径  设置 → 干扰抑制 → 生成抑制

说明 →  140

距离

菜单路径  设置 → 干扰抑制 → 距离

说明 →  137

17.4.2 “高级设置”子菜单

菜单路径  设置 → 高级设置

锁定状态

菜单路径   设置 → 高级设置 → 锁定状态

说明 标识当前最高优先级的写保护。

用户界面

- 硬件锁定
- SIL 锁定
- 计量交接开启：设定参数
- WHG 锁定
- 临时锁定

附加信息 **写保护类型的说明和优先级**

- **硬件锁定 (优先级 1)**
主要电子模块上的硬件锁定 DIP 开关打开。锁定参数写保护。
- **SIL 锁定 (优先级 2)**
打开 SIL 模式。拒绝写入相关参数。
- **WHG 锁定 (优先级 3)**
打开 WHG 模式。拒绝写入相关参数。
- **临时锁定 (优先级 4)**
受仪表内部进程的影响，临时锁定参数写保护（例如数据上传/下载、复位等）。进程结束后即可更改参数。



 在显示模块上，无法修改的参数前带图标，参数被写保护。

访问状态工具

菜单路径  设置 → 高级设置 → 访问状态工具

说明 显示通过调试工具的参数访问权限。

附加信息  通过**输入访问密码**参数 (→  143)更改访问权限。

 如果打开其他写保护，当前访问权限受限。通过**锁定状态**参数 (→  142)查看写保护状态。





显示屏访问状态

菜单路径  设置 → 高级设置 → 显示屏访问状态

条件 设备带现场显示单元。

说明 通过现场显示参数的访问权限。

附加信息

-  通过**输入访问密码**参数 (→  143)更改访问权限。
-  如果打开其他写保护，当前访问权限受限。通过**锁定状态**参数 (→  142)查看写保护状态。

输入访问密码

菜单路径

 设置 → 高级设置 → 输入访问密码





说明

输入密码，关闭写保护。

用户输入

0 ... 9999

附加信息

- 进行现场操作时必须输入在**设置访问密码**参数 (→  185)中定义用户自定义访问密码。
 - 如果访问密码输入错误，用户保留当前访问权限。
 - 在本文档中所有带图标的参数受写保护影响。在现场显示上，参数前带图标表示参数被写保护。
 - 如果 10 min 内未按下任何按键操作，或用户从菜单浏览和编辑模式返回至测量值显示模式，再经过 60 s，设备自动锁定写保护参数。
-  如果用户访问密码丢失，请咨询 Endress+Hauser 当地销售中心。

“物位”子菜单

菜单路径  设置 → 高级设置 → 物位

介质类型

菜单路径

 设置 → 高级设置 → 物位 → 介质类型

说明

设置介质类型。

用户界面

- 液体
- 固体

出厂设置

FMP50、FMP51、FMP52、FMP53、FMP54、FMP55: 液体

附加信息

 此参数能够确定多个其他功能参数的数值，并严重影响完整信号计算。因此建议不修改工厂设置。

介质属性

菜单路径

 设置 → 高级设置 → 物位 → 介质属性

条件

EOP 信号识别 ≠ 固定介电常数



说明

设置介质的相对介电常数 ϵ_r 。

选择



- 未知
- DC 1.4 ... 1.6
- DC 1.6 ... 1.9
- DC 1.9 ... 2.5
- DC 2.5 ... 4
- DC 4 ... 7
- DC 7 ... 15
- DC > 15

出厂设置

取决于介质类型 (→  144) 和介质分组 (→  135)。

附加信息

取决于“介质类型”和“介质分组”

介质类型 (→  144)	介质分组 (→  135)	介质属性
固体		未知
液体	水基液体(DC>=4)	DC 4 ... 7
	其他介质	未知

 不同行业中的使用的多种重要介质的介电常数(DC 值)请参考:

- Endress+Hauser 的 DC 手册(CP01076F)
- Endress+Hauser “DC 值 App” (适用于 Android 和 iOS 系统)

 **EOP 信号识别 = 固定介电常数**时，必须在**介电常数(DC)**参数中精确的介电常数值。因此，此时不显示**介质属性**参数。

过程变化



菜单路径

设置 → 高级设置 → 物位 → 过程变化

说明

设置物位变化的典型速度。

选择

“介质类型” = “液体”时

- 非常快速变化 (>10m/min)
- 快速变化(>1m/min)
- 标准速度(<1m/min)
- 中速变化(<10cm/min)
- 慢速变化(<1cm/min)
- 未经滤波处理/测试

“介质类型” = “固体”时

- 非常快速变化 (>100m/h)
- 快速变化(>10m/h)
- 标准速度(<10m/h)
- 中速变化(<1m/h)
- 慢速变化(<0.1m/h)
- 未经滤波处理/测试

出厂设置

标准速度(<1m/min)

附加信息

仪表将信号计算滤波器和输出信号阻尼时间调节至此参数中定义的物位变化典型速度:

“工作模式” = “物位”和“介质类型” = “液体”时

过程变化	阶跃响应时间/ s
非常快速变化 (>10m/min)	5
快速变化(>1m/min)	5
标准速度(<1m/min)	14
中速变化(<10cm/min)	39
慢速变化(<1cm/min)	76
未经滤波处理/测试	< 1

“工作模式” = “物位”和“介质类型” = “固体”时



过程变化	阶跃响应时间/ s
非常快速变化 (>100m/h)	37
快速变化(>10m/h)	37
标准速度(<10m/h)	74
中速变化(<1m/h)	146
慢速变化(<0.1m/h)	290
未经滤波处理/测试	< 1

“工作模式” = “界面”或“界面(电容原理)”时

过程变化	阶跃响应时间/ s
非常快速变化 (>10m/min)	5
快速变化(>1m/min)	5
标准速度(<1m/min)	23

过程变化	阶跃响应时间/ s
中速变化(<10cm/min)	47
慢速变化(<1cm/min)	81
未经滤波处理/测试	2.2

过程特性 

菜单路径   设置 → 高级设置 → 物位 → 过程特性

说明 设置其他过程条件（如需要）。

- 选择**
- 无
 - 油水冷凝物
 - 探头接近罐(仓)底
 - 粘附
 - 泡沫(>5cm)

出厂设置 无

- 附加信息**
- 选项说明**
- **油水冷凝物**（仅适用于介质类型 = 液体）
确保测量两相介质时，仅检测总液位（例如油/冷凝水应用）。
 - **探头接近罐(仓)底**（仅适用于介质类型 = 液体）
改进空罐检测性能，特别是当探头安装位置接近罐底时。
 - **粘附**
确保安全空罐检测，即使由于粘附导致探头末端信号漂移。
 - **泡沫(>5cm)**（仅适用于介质类型 = 液体）
优化行程泡沫的应用场合中的信号计算。



物位单位 

菜单路径   设置 → 高级设置 → 物位 → 物位单位

说明 选择物位单位。

- 选择**
- | | |
|---|---|
| <p>SI 单位</p> <ul style="list-style-type: none"> ▪ % ▪ m ▪ mm | <p>US 单位</p> <ul style="list-style-type: none"> ▪ ft ▪ in |
|---|---|

出厂设置 %

- 附加信息**
- 物位单位不同于**距离单位** 参数 (→  134)中定义的距离单位:
- **距离单位** 参数中定义的单位用于基本标定（空标 (→  135)和满标 (→  136)) 。
 - **物位单位** 参数中定义的单位用于显示（未经线性化处理的）物位。

盲区距离



菜单路径

设置 → 高级设置 → 物位 → 盲区距离

说明

设置上盲区距离 UB。

用户输入

0 ... 200 m

出厂设置

- 杆式探头和缆式探头，最大长度为 8 m (26 ft): 200 mm (8 in)
- 长度超过 8 m (26 ft) 杆式和杆式探头: $0.025 \times$ 探头长度

附加信息

操作过程中的物位变化使得设备打开或移动至盲区内，仅当上盲区中的信号超出盲区距离时，才会计算信号。打开设备时忽略已经在盲区内的信号。



仅当满足以下两个条件时，响应有效：

- 专家 → 传感器 → 回波追踪 → 识别模式 = 短期历史记录或长期历史记录
- 专家 → 传感器 → 气相补偿 → 气相补偿模式 = 开、无修正或外部修正

如果不满足任一上述条件时，盲区内的信号始终被忽略。



如需要，可以由 Endress+Hauser 的服务工程师设置盲区内不同信号响应。

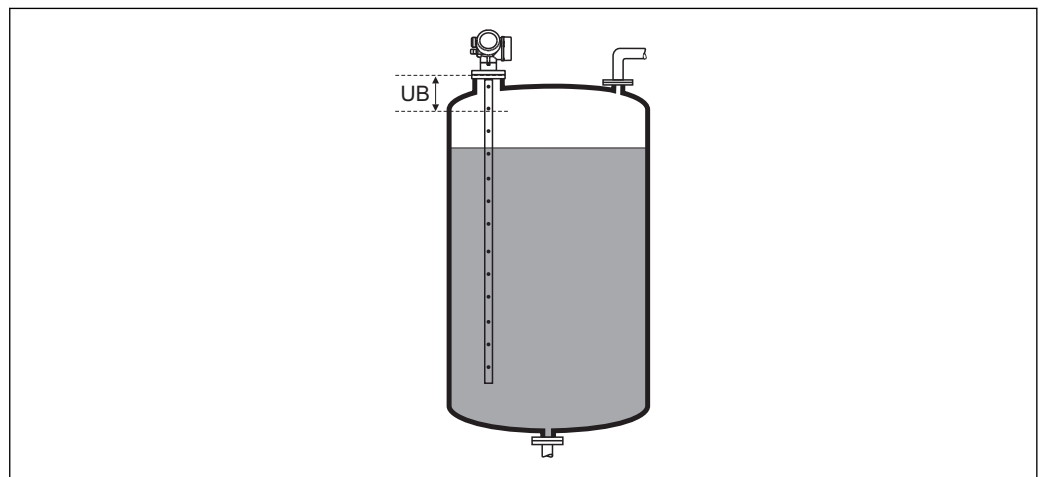

A0013219

49 液位测量的盲区距离 (UB)

偏置量



菜单路径

设置 → 高级设置 → 物位 → 偏置量

说明

设置物位修正（如需要）。

用户输入

-200 000.0 ... 200 000.0 %

出厂设置

0.0 %

附加信息

在此参数中设置的数值加上物位测量值（线性化前）。

“线性化”子菜单

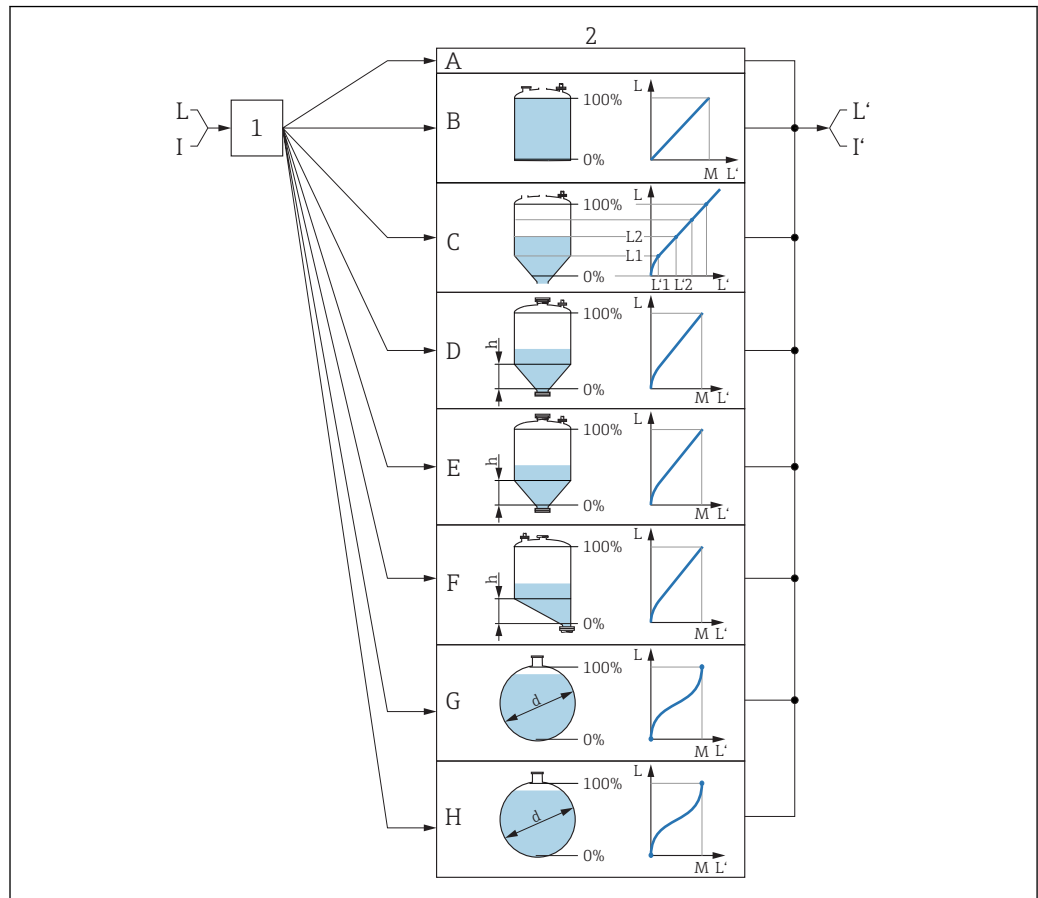

A0016084

图 50 线性化：将物位和（相关）界面高度转换成体积或重量；转换取决于容器形状。

- 1 选择线性化类型和单位
- 2 线性化设置
- A 线性化类型 (→ 151) = 无
- B 线性化类型 (→ 151) = 线性
- C 线性化类型 (→ 151) = 表格
- D 线性化类型 (→ 151) = 方锥形底部
- E 线性化类型 (→ 151) = 圆锥形底部
- F 线性化类型 (→ 151) = 角锥形底部
- G 线性化类型 (→ 151) = 卧罐
- H 线性化类型 (→ 151) = 球罐
- I “工作模式” = “界面”或“界面(电容原理)”时：线性化前的界面（距离单位的测量值）
- I' “工作模式” = “界面”或“界面(电容原理)”：线性化后的界面（相对体积或重量）
- L 线性化前的物位（距离单位的测量值）
- L' 物位(或线性化值) (→ 153)（相对体积或重量）
- M 最大值 (→ 154)
- d 直径 (→ 154)
- h 锥体高度 (→ 154)

显示模块上的子菜单结构

菜单路径  设置 → 高级设置 → 线性化

▶ 线性化	
线性化类型	→  151
线性化单位	→  152
自定义文本	→  153
最大值	→  154
直径	→  154
锥体高度	→  154
表格模式	→  155
▶ 编辑表格	
物位	→  156
自定义值	→  157
启用线性化表格	→  157

调试软件中的子菜单结构 (例如 FieldCare)

菜单路径  设置 → 高级设置 → 线性化

▶ 线性化	
线性化类型	→  151
线性化单位	→  152
自定义文本	→  153
物位(或线性化值)	→  153
最大值	→  154
直径	→  154
锥体高度	→  154
表格模式	→  155
线性表参数对	→  156
物位	→  156
物位	→  156
自定义值	→  157
启用线性化表格	→  157

参数说明

菜单路径 设置 → 高级设置 → 线性化

线性化类型



菜单路径 设置 → 高级设置 → 线性化 → 线性化类型

说明 选择线性化类型。

- 选择
- 无
 - 线性
 - 表格
 - 方锥形底部
 - 圆锥形底部
 - 角锥形底部
 - 卧罐
 - 球罐

出厂设置 无

附加信息

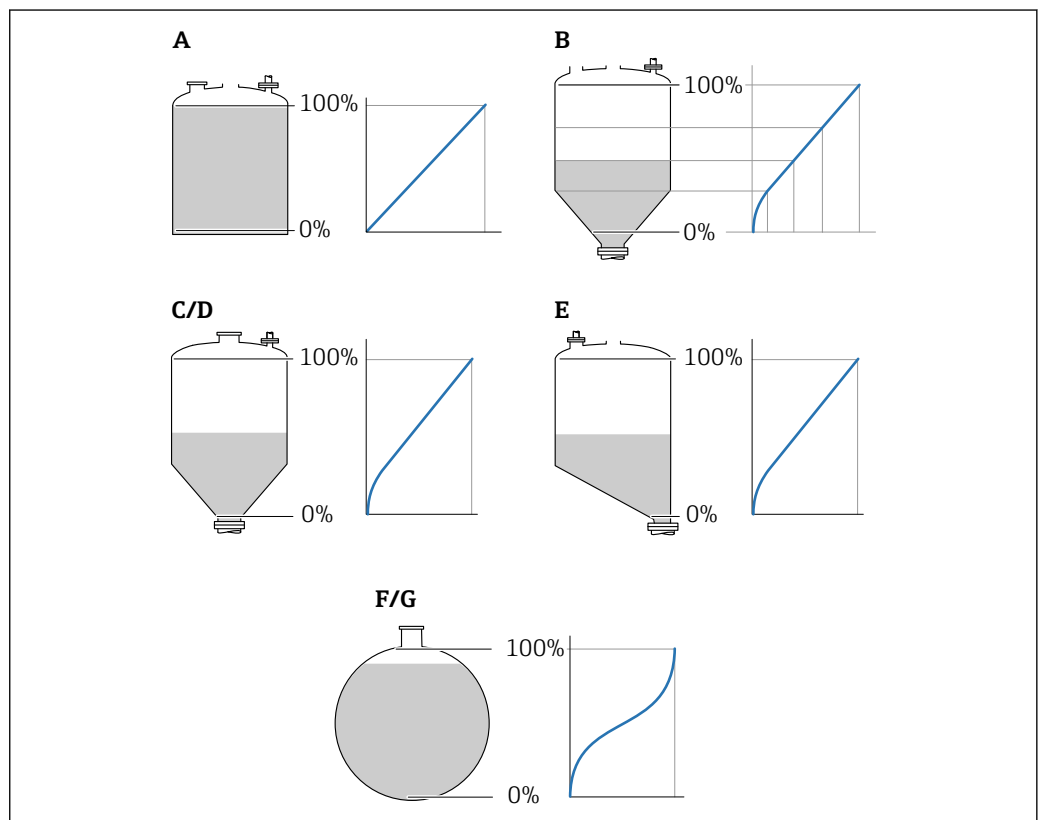

A0021476

51 线性化类型

- A 无
- B 表格
- C 方锥形底部
- D 圆锥形底部
- E 角锥形底部
- F 球罐
- G 卧罐

选项说明

- **无**
不经过线性化处理，直接以物位单位输出物位。
- **线性**
输出值（体积/重量）与物位 L 成比例，例如仅对立罐有效。必须设置下列附加参数：
 - **线性化单位** (→ 152)
 - **最大值** (→ 154)：最大体积或重量
- **表格**
物位测量值 L 和输出值（体积/重量）之间的关系参见线性化表，最多包含 32 个数值对“物位-体积”或“物位-重量”。必须设置下列附加参数：
 - **线性化单位** (→ 152)
 - **表格模式** (→ 155)
 - 每个线性化点：**物位** (→ 156)
 - 每个线性化点：**自定义值** (→ 157)
 - **启用线性化表格** (→ 157)
- **方锥形底部**
输出值为方锥底料仓的体积或重量。必须设置下列附加参数：
 - **线性化单位** (→ 152)
 - **最大值** (→ 154)：最大体积或重量
 - **锥体高度** (→ 154)：锥体高度
- **圆锥形底部**
输出值为圆锥底料仓的体积或重量。必须设置下列附加参数：
 - **线性化单位** (→ 152)
 - **最大值** (→ 154)：最大体积或重量
 - **锥体高度** (→ 154)：罐体的锥体部分的高度
- **角锥形底部**
输出值为角锥底料仓的体积或重量。必须设置下列附加参数：
 - **线性化单位** (→ 152)
 - **最大值** (→ 154)：最大体积或重量
 - **锥体高度** (→ 154)：锥体高度
- **卧罐**
输出值为卧罐的体积或重量。必须设置下列附加参数：
 - **线性化单位** (→ 152)
 - **最大值** (→ 154)：最大体积或重量
 - **直径** (→ 154)
- **球罐**
输出值为球罐的体积或重量。必须设置下列附加参数：
 - **线性化单位** (→ 152)
 - **最大值** (→ 154)：最大体积或重量
 - **直径** (→ 154)

线性化单位



菜单路径

☰☰ 设置 → 高级设置 → 线性化 → 线性化单位

条件

线性化类型 (→ 151) ≠ 无

说明

选择线性化值的单位。

选择	SI 单位	US 单位	英制单位
	<ul style="list-style-type: none"> ▪ STon ▪ t ▪ kg ▪ cm³ ▪ dm³ ▪ m³ ▪ hl ▪ l ▪ % ▪ mm ▪ m 	<ul style="list-style-type: none"> ▪ lb ▪ UsGal ▪ ft³ ▪ ft ▪ in 	impGal

定制单位

Free text

出厂设置

%

附加信息

所选单位仅用于显示。测量值不会按照所选单位变化。



可以设置距离-距离的线性化，即将物位单位转换成不同的距离单位。为此，选择线性化模式。为了定义新物位单位，选择 **Free text** 选项（在线性化单位参数中），并将所需单位输入至自定义文本参数（→ 153）中。

自定义文本



菜单路径

设置 → 高级设置 → 线性化 → 自定义文本

条件

线性化单位 (→ 152) = Free text

说明

输入单位图标。

用户输入

最多 32 个字符（字母、数字、特殊字符）

出厂设置

Free text

物位(或线性化值)

菜单路径

设置 → 高级设置 → 线性化 → 物位(或线性化值)

说明



显示线性化物位值。

附加信息



通过线性化单位参数确定单位。→ 152

最大值 🔒

菜单路径   设置 → 高级设置 → 线性化 → 最大值

条件 **线性化类型 (→  151)**采用下列值之一:

- 线性
- 方锥形底部
- 圆锥形底部
- 角锥形底部
- 卧罐
- 球罐

说明 对应 100%物位的线性化值。

用户输入 -50000.0 ... 50000.0 %

出厂设置 100.0 %

直径 🔒

菜单路径   设置 → 高级设置 → 线性化 → 直径

条件 **线性化类型 (→  151)**采用下列值之一:

- 卧罐
- 球罐



说明 Diameter of the cylindrical or spherical tank.

用户输入 0 ... 9999.999 m

出厂设置 2 m

附加信息 在**距离单位** 参数 (→  134)中定义单位。

锥体高度 🔒

菜单路径   设置 → 高级设置 → 线性化 → 锥体高度

条件 **线性化类型 (→  151)**采用下列值之一:

- 方锥形底部
- 圆锥形底部
- 角锥形底部

说明 Height of the pyramid, conical or angled bottom.

用户输入 0 ... 200 m

出厂设置 0 m

附加信息

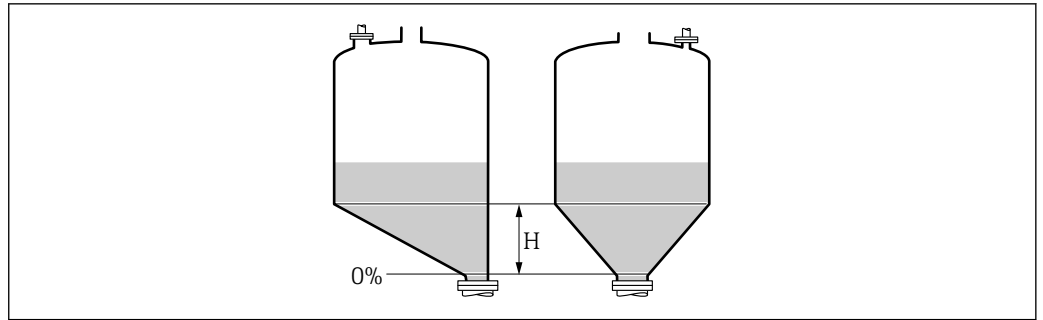

A0013264

H 锥体高度

在**距离单位** 参数 (→ 134) 中设置单位。

表格模式



菜单路径

☰☰ 设置 → 高级设置 → 线性化 → 表格模式

条件

线性化类型 (→ 151) = 表格

说明

选择线性化表的编辑模式。

选择

- 手动
- 半自动
- 清除表格
- 表格排序

出厂设置

手动

附加信息

选项说明

- **手动**
手动输入每个线性化点的物位和相关线性化值。
- **半自动**
设备测量每个线性化点的物位。手动输入相应线性化值。
- **清除表格**
删除现有线性化表。
- **表格排序**
按照升序重新排列线性化点。

线性化表必须满足的条件:



- 表格由最多 32 对参数值组成“物位-线性化值”。
- 表格必须单调排列 (单调递增或单调减少)。
- 第一个线性化点必须对应最低物位。
- 最后一个线性化点必须对应最高物位。

 输入线性化表之前, 必须正确设置**空标 (→ 135)**和**满标 (→ 136)**值。

更改满标或空标后, 表格中的数值已经被更改; 只有删除现有表格和再次输入完整表格后, 才能确保正确计算。因此, 删除现有表格 (**表格模式 (→ 155) = 清除表格**)。随后输入新表格。



如何输入线性化表

■ 通过 FieldCare

线性化点可以通过**线性表参数对** (→  156)、**物位** (→  156)和**自定义值** (→  157)参数输入。此外，还可以使用图形化线性化表编辑器：设备操作→设备功能→附加功能→线性化（在线/离线）



■ 通过现场显示单元

选择**编辑表格**子菜单，进入图形表格编辑器。显示线性化表，并可以逐行编辑。



 物位单位的工厂设置为“%”。需要输入物理单位的线性化表时，必须事先在**物位单位**参数 (→  146)中选择正确的单位。

 输入降序表格时，电流输出的 20 mA 和 4 mA 值互换。即：20 mA 代表最低物位，而 4 mA 代表最高物位。



线性表参数对 

菜单路径	 设置 → 高级设置 → 线性化 → 线性表参数对
条件	线性化类型 (→  151) = 表格
说明	选择输入或更改的线性化表点数。
用户输入	1 ... 32
出厂设置	1

物位 (手动) 

菜单路径	 设置 → 高级设置 → 线性化 → 物位
条件	<ul style="list-style-type: none"> ■ 线性化类型 (→  151) = 表格 ■ 表格模式 (→  155) = 手动
说明	输入线性化表点数的物位值（未经线性化处理）。
用户输入	带符号浮点数
出厂设置	0 %

物位 (半自动)

菜单路径	 设置 → 高级设置 → 线性化 → 物位
条件	<ul style="list-style-type: none"> ■ 线性化类型 (→  151) = 表格 ■ 表格模式 (→  155) = 半自动
说明	显示测量值（未经线性化处理的数值）。数值传输至表格中。

自定义值



菜单路径	设置 → 高级设置 → 线性化 → 自定义值
条件	线性化类型 (→ 151) = 表格
说明	输入线性化表点数的线性化值。
用户输入	带符号浮点数
出厂设置	0 %

启用线性化表格



菜单路径	设置 → 高级设置 → 线性化 → 启用线性化表格
条件	线性化类型 (→ 151) = 表格
说明	打开或关闭线性化表。
选择	<ul style="list-style-type: none"> ▪ 关闭 ▪ 打开
出厂设置	关闭
附加信息	<p>选项说明</p> <ul style="list-style-type: none"> ▪ 关闭 物位测量值未经线性化处理。 同时选择线性化类型 (→ 151) = 表格时，设备发出错误信息 F435。 ▪ 打开 按照线性化表进行物位测量值的线性化处理。 <p> 编辑表格时，启用线性化表格 参数自动复位至关闭，且输入表格后必须复位至打开。</p>

“安全设置”子菜单

菜单路径  设置 → 高级设置 → 安全设置

失波输出模式 

菜单路径  设置 → 高级设置 → 安全设置 → 失波输出模式

说明 回波丢失时的输出信号。



选择

- 最近有效值
- 斜率
- 恒定值
- 报警

出厂设置 最近有效值

附加信息

选项说明

- **最近有效值**
出现回波丢失时，保存最后有效值。
- **斜率**⁷⁾
出现回波丢失时输出值在 0 %...100 %间连续变化。在**斜率**参数 (→  159)中定义斜率。
- **恒定值**⁷⁾
出现回波丢失时输出**恒定值**参数 (→  158)中定义的数值。
- **报警**
出现回波丢失时设备发出报警；参见**故障模式**参数 (→  168)

恒定值 

菜单路径  设置 → 高级设置 → 安全设置 → 恒定值

条件 **失波输出模式 (→  158) = 恒定值**



说明 回波丢失时的输出值。

用户输入 0 ... 200 000.0 %

出厂设置 0.0 %

附加信息

使用输出测量值的设置单位：

- 未经线性化：**物位单位 (→  146)**
- 线性化后：**线性化单位 (→  152)**

7) 如果“线性化类型 (→  151) = 无”仅显示

斜率



菜单路径 设置 → 高级设置 → 安全设置 → 斜率

条件 失波输出模式 (→ 158) = 斜率

说明 设置出现回波丢失时的输出斜率。

用户输入 带符号浮点数

出厂设置 0.0 %/min

附加信息

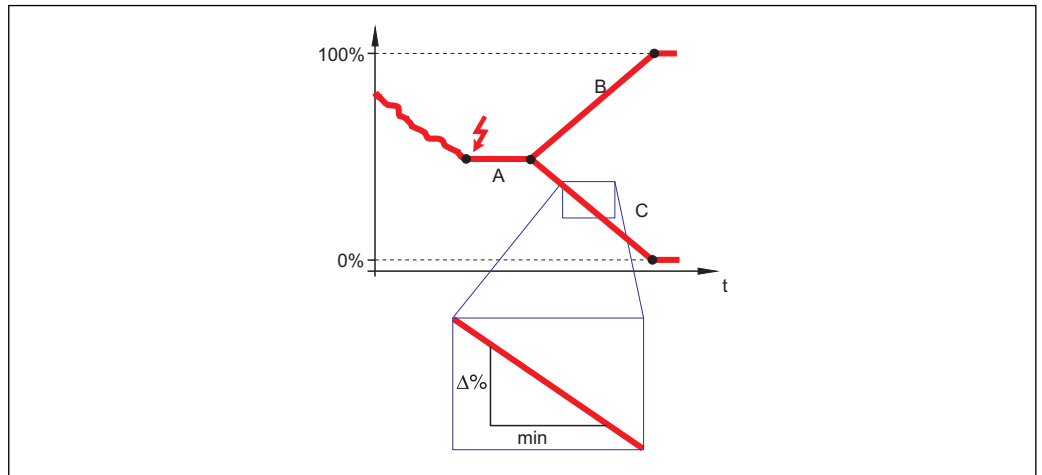

A0013269

- A 失波延迟时间
 B 斜率 (→ 159) (正)
 C 斜率 (→ 159) (负)

- 斜率单位为“测量范围的百分比/分钟” (%/min) 。
- 负值斜率时：测量值连续递减，直至 0 %。
- 正值斜率时：测量值连续递增，直至 100 %。

盲区距离



菜单路径 设置 → 高级设置 → 安全设置 → 盲区距离

说明 设置上盲区距离 UB。

用户输入 0 ... 200 m

- 出厂设置
- 杆式探头和缆式探头，最大长度为 8 m (26 ft)：200 mm (8 in)
 - 长度超过 8 m (26 ft) 杆式和杆式探头：0.025* 探头长度

附加信息

操作过程中的物位变化使得设备打开或移动至盲区内，仅当上盲区中的信号超出盲区距离时，才会计算信号。打开设备时忽略已经在盲区内信号。

- i** 仅当满足以下两个条件时，响应有效：
- 专家 → 传感器 → 回波追踪 → 识别模式 = 短期历史记录或长期历史记录
 - 专家 → 传感器 → 气相补偿 → 气相补偿模式 = 开、无修正或外部修正
- 如果不满足任一上述条件时，盲区内的信号始终被忽略。

- i** 如需要，可以由 Endress+Hauser 的服务工程师设置盲区内不同信号响应。

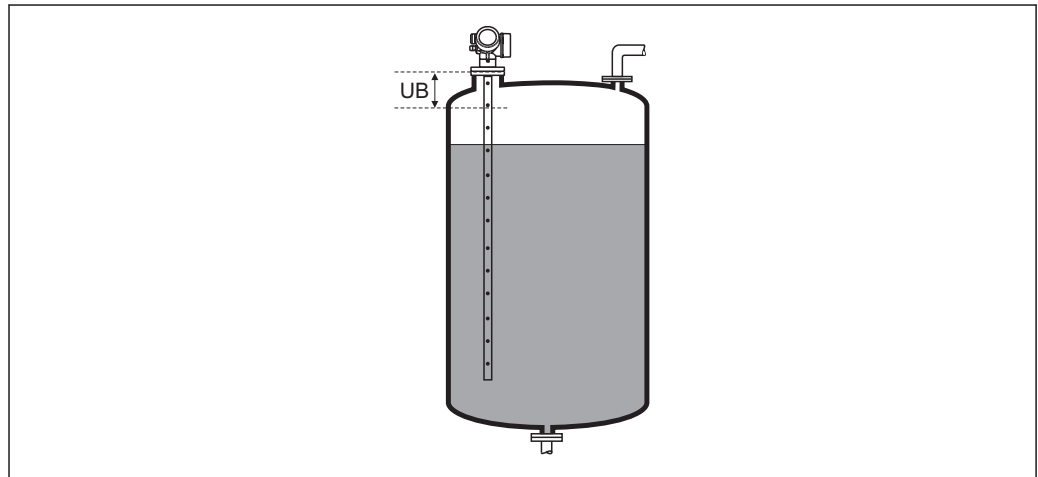

A0013219

图 52 液位测量的盲区距离 (UB)



“确认 SIL/WHG” 向导

 **确认 SIL/WHG** 向导仅适用于带 SIL 或 WHG 认证的仪表(订购选项 590: “附加认证”, 选型代号 LA: “SIL”或 LC: “WHG 溢出保护”), 当前不处于 SIL 或 WHG 锁定状态。

确认 SIL/WHG 向导需要按照 SIL 或 WHG 锁定仪表。详细信息请参考设备的《功能安全手册》, 介绍了锁定操作和序列功能参数。

菜单路径  设置 → 高级设置 → 确认 SIL/WHG

“关闭 SIL/WHG” 向导

 如果设备被 SIL 锁定或 WHG 锁定，仅显示**关闭 SIL/WHG** 向导 (→  162)。详细信息参见设备的《功能安全手册》。

菜单路径  设置 → 高级设置 → 关闭 SIL/WHG

复位写保护 

菜单路径  设置 → 高级设置 → 关闭 SIL/WHG → 复位写保护

说明 输入解锁密码。

用户输入 0 ... 65 535

出厂设置 0

代码错误 

菜单路径  设置 → 高级设置 → 关闭 SIL/WHG → 代码错误

说明 显示锁定密码输入错误。选择步骤。

选择





- 重新输入代码
- 放弃



出厂设置 重新输入代码



“探头设置”子菜单

探头设置 子菜单帮助确保为包络线内的探头末端信号正确分配计算算法。仪表标识的探头长度与探头实际长度一致时，分配正确。仅当探头安装在容器中，且完全裸露(无介质)时，方能执行自动探头长度修正。对于非满管容器和探头长度未知时，选择**调整探头长度** (→  164) = **手动输入**，便于手动输入数值。



 如果在探头被截短之后记录抑制曲线，则不能再执行自动探头长度修正。在此情形下，提供两个选项：

- 执行自动探头长度校正前，使用**生成抑制** 参数 (→  140)删除抑制。完成探头长度校正后，使用**生成抑制** 参数 (→  140)可以记录新抑制。
- 替代：选择**调整探头长度** (→  164) = **手动输入**，并在**当前探杆/缆长度** 参数 →  163 中手动输入探头长度。



 仅当在**探头接地** 参数 (→  163)中选择正确选项后，自动探头长度修正方有效。

菜单路径   设置 → 高级设置 → 探头设置

探头接地

菜单路径	  设置 → 高级设置 → 探头设置 → 探头接地
条件	工作模式 = 物位
说明	设置探头是否接地。
选择	<ul style="list-style-type: none"> ▪ 否 ▪ 是
出厂设置	否

当前探杆/缆长度

菜单路径	 设置 → 高级设置 → 探头设置 → 当前探杆/缆长度
说明	<ul style="list-style-type: none"> ▪ 在大多数情形下： 按照当前探头末端测量信号显示探头长度。 ▪ 调整探头长度 (→  164) = 手动输入时： 输入实际探头长度。
用户输入	0 ... 200 m
出厂设置	4 m



调整探头长度





菜单路径	☰ 设置 → 高级设置 → 探头设置 → 调整探头长度
说明	选择， 当前探杆/缆长度 参数中的显示值是否与 → ☰ 163 实际探头长度匹配。基于此输入，仪表执行探头长度修正。
选择	<ul style="list-style-type: none"> ■ 探杆/缆长度正确 ■ 小于探杆/缆实际长度 ■ 大于探杆/缆实际长度 ■ 探头被覆盖 ■ 手动输入 ■ 探头长度未知
出厂设置	探杆/缆长度正确
附加信息	<p>选项说明</p> <ul style="list-style-type: none"> ■ 探杆/缆长度正确 显示长度正确时，选择此选项。无需调整。仪表退出序列。 ■ 小于探杆/缆实际长度 显示长度小于探头的实际长度时，选择此选项。探头末端 EOP 信号将重新计算，新计算长度显示在当前探杆/缆长度 参数 → ☰ 163 中。重复执行此步骤，直至显示值与探头的实际长度一致。 ■ 大于探杆/缆实际长度 显示长度大于探头的实际长度时，选择此选项。探头末端 EOP 信号将重新计算，新计算长度显示在当前探杆/缆长度 参数 → ☰ 163 中。重复执行此步骤，直至显示值与探头的实际长度一致。 ■ 探头被覆盖 探头被覆盖(非满罐或满罐)时，选择此选项。在此情形下，无法进行探头长度修正。仪表退出序列。 ■ 手动输入 无自动探头长度修正执行时，选择此选项。实际探头长度必须手动输入至当前探杆/缆长度 参数中 → ☰ 163⁸⁾。 ■ 探头长度未知 实际探头长度未知时，选择此选项。在此情形下，无法进行探头长度修正，仪表退出操作。

8) 通过 FieldCare 操作时，**手动输入** 选项不能选择。在 FieldCare 中，始终能编辑探头长度。

“探头长度修正” 向导

 **探头长度修正** 向导仅适用于通过现场操作操作时：通过调试工具操作时，有关探头长度修正的所有参数均直接位于**探头设置**子菜单 (→  163)中。

菜单路径   设置 → 高级设置 → 探头设置 → 探头长度修正

调整探头长度

菜单路径



 设置 → 高级设置 → 探头设置 → 探头长度修正 → 调整探头长度

说明

→  164

当前探杆/缆长度



菜单路径



  设置 → 高级设置 → 探头设置 → 探头长度修正 → 当前探杆/缆长度

说明



→  163

“电流输出 1 ... 2”子菜单

 电流输出 2 子菜单 (→  166) 仅适用带两路电流输出的设备。

菜单路径   设置 → 高级设置 → 电流输出 1 ... 2

分配电流输出 1 ... 2 

菜单路径   设置 → 高级设置 → 电流输出 1 ... 2 → 分配电流输出



说明 选择电流输出的过程变量。

- 选择
- 物位(或线性化值)
 - 距离
 - 电子模块温度
 - 相对回波强度
 - 模拟输出高级诊断 1
 - 模拟输出高级诊断 2

- 出厂设置
- 液位测量**
- 电流输出 1: 物位(或线性化值)
 - 电流输出 2⁹⁾: 物位(或线性化值)

附加信息 **过程参数的电流范围定义**

过程变量	4 mA 值	20 mA 值
物位(或线性化值)	0 % ¹⁾ 设置, 或相关线性化值	100 % ²⁾ 设置, 或相关线性化值
距离	0 (即物位处于参考点)	空标 (→  135) (即物位在 0 %)
电子模块温度	-50 °C (-58 °F)	100 °C (212 °F)
相对回波强度	0 mV	2 000 mV
模拟输出高级诊断 1/2	取决于高级诊断的参数设置	

- 1) 0%物位由空标 参数 (→  135)
- 2) 100%物位由满标 参数 (→  136)

 可能需要针对具体应用调节 4 mA 值和 20 mA 值 (特别是选择**模拟输出高级诊断 1/2**选项时)。

可以通过下列参数实现:

- 专家 → 输出 → 电流输出 1 ... 2 → 量程比
- 专家 → 输出 → 电流输出 1 ... 2 → 4mA 对应值
- 专家 → 输出 → 电流输出 1 ... 2 → 20mA 对应值

9) 仅适用于带两路电流输出的设备型号

电流模式

菜单路径

  设置 → 高级设置 → 电流输出 1 ... 2 → 电流模式

说明

定义传输测量值的电流输出范围“4-20mA”测量值：4-20mA “4-20mA NAMUR”测量值：3.8 ... 20.5 mA “4...20mA US”测量值：3.9 ... 20.8 mA “固定电流”测量数据仅通过 Hart 传输 提示：电流值低于 3.6mA 或者大于 21.95mA 用于定义报警信号。

选择

- 4...20 mA
- 4...20 mA NAMUR
- 4...20 mA US
- 固定电流



出厂设置



4...20 mA NAMUR

附加信息

选项说明

选型代号	过程参数的电流范围	物位低限报警信号	物位高限报警信号
4...20 mA	4 ... 20.5 mA	< 3.6 mA	> 21.95 mA
4...20 mA NAMUR	3.8 ... 20.5 mA	< 3.6 mA	> 21.95 mA
4...20 mA US	3.9 ... 20.8 mA	< 3.6 mA	> 21.95 mA
固定电流	恒定电流，在 固定电流 参数(→  167)中定义。		

-  出现错误时，输出电流以**故障模式**参数(→  168)中的定义值输出。
- 测量值超出测量范围时，输出诊断消息 **电流输出**。

-  在 HART 多点回路中，仅单台设备可以使用模拟电流作为传输信号。其他所有设备必须设置：
 - **电流模式 = 固定电流**
 - **固定电流 (→  167) = 4 mA**

固定电流

菜单路径

  设置 → 高级设置 → 电流输出 1 ... 2 → 固定电流

条件

电流模式 (→  167) = 固定电流

说明

定义恒定的输出电流。

用户输入

4 ... 22.5 mA

出厂设置

4 mA

阻尼时间输出

菜单路径







  设置 → 高级设置 → 电流输出 1 ... 2 → 阻尼时间输出

说明



输出信号阻尼。

用户输入	0.0 ... 999.9 s
出厂设置	0.0 s
附加信息	测量值波动影响输出电流，导致指数特性时间延迟，时间常数在此功能参数中设置。小时间常数时，输出延迟响应测量值变化。大时间常数时，输出快速响应测量值变化。 $\tau = 0$ (工厂设置)时，无阻尼时间。

故障模式 🔒

菜单路径	  设置 → 高级设置 → 电流输出 1 ... 2 → 故障模式
条件	电流模式 (→  167) ≠ 固定电流
说明	出现错误时定义电流输出的大小“最小值“ <3.6mA ”最大值“ >21.95mA “上一个有效数值”出现错误前的有效数据“实际数值”电流输出等于测量值，不考虑错误“定义的数值”用户定义的数据。
选择	<ul style="list-style-type: none"> ▪ 最小值 ▪ 最大值 ▪ 最近有效值 ▪ 实际值 ▪ 设定值
出厂设置	最大值
附加信息	<p>选项说明</p> <ul style="list-style-type: none"> ▪ 最小值 电流输出采用电流模式 参数 (→  167)中的低报警物位值。 ▪ 最大值 电流输出采用电流模式 参数 (→  167)中的高报警物位值。 ▪ 最近有效值 在出现错误前电流保持最近值。 ▪ 实际值 电流输出与实际测量值一致；忽略错误。 ▪ 设定值 输出电流为故障电流 参数 (→  168)中定义的数值。 <p> 其他输出通道的错误响应不影响此设置，但是在单独的参数中设置。</p>

故障电流 🔒

菜单路径	  设置 → 高级设置 → 电流输出 1 ... 2 → 故障电流
条件	故障模式 (→  168) = 设定值
说明	出现错误时的电流输出值。
用户输入	3.59 ... 22.5 mA



出厂设置 22.5 mA



输出电流 1 ... 2

菜单路径   设置 → 高级设置 → 电流输出 1 ... 2 → 输出电流 1 ... 2

说明 显示输出电流的实际计算值。

“开关输出”子菜单

 仅带开关量输出的设备显示**开关输出**子菜单 (→  170)。¹⁰⁾

菜单路径   设置 → 高级设置 → 开关输出

开关量输出功能 

菜单路径

  设置 → 高级设置 → 开关输出 → 开关量输出功能

说明

定义开关输出功能 OFF 开关输出功能总是打开（不导通） ON 开关输出功能总是关闭（导通） 诊断行为 开关输出功能总是关闭只有在诊断功能启动后打开 限位 开关输出功能总是关闭只有在物位超过限位值后打开 数字量输出 开关输出功能由设备一个数字量输出模块控制。

选择





- 关
- 开
- 诊断响应
- 限定值
- 数字量输出

出厂设置

关

附加信息



选项说明

- 关
输出始终断开。
- 开
输出始终接通。
- 诊断响应
输出常闭，仅当出现诊断事件时打开。分配**诊断响应**参数 (→  171)确定打开输出的事件类型。
- 限定值
输出常闭，仅当测量值超出或低于定义限定值时打开。在下列参数中设置限定值：
 - 分配**限定值** (→  171)
 - 开启值 (→  172)
 - 关闭值 (→  173)
- 数字量输出
输出的开关状态跟踪 DI 功能块的输出值。在**分配状态**参数 (→  170)中选择功能块。

 关和开选项可用于仿真开关量输出。

分配状态 

菜单路径

  设置 → 高级设置 → 开关输出 → 分配状态

条件

开关量输出功能 (→  170) = 数字量输出

10) 订购选项 020 “电源；输出”，选型代号 B、E 或 G

选择	<ul style="list-style-type: none"> ■ 关 ■ 信号输出高级诊断 1 ■ 信号输出高级诊断 2
出厂设置	关
附加信息	信号输出高级诊断 1 和信号输出高级诊断 2 选项针对高级诊断功能块。这些功能块中触发的开关信号可以通过开关量输出传输。

分配限定值

菜单路径	设置 → 高级设置 → 开关输出 → 分配限定值
条件	开关量输出功能 (→ 170) = 限定值
选择	<ul style="list-style-type: none"> ■ 关 ■ 物位(或线性化值) ■ 距离 ■ 界面(或线性化值)* ■ 界面距离* ■ 上层介质厚度* ■ 端子电压 ■ 电子模块温度 ■ 电容测量值* ■ 相对回波强度 ■ 相对界面回波强度* ■ 回波强度 ■ 界面回波强度*
出厂设置	关

分配诊断响应

菜单路径	设置 → 高级设置 → 开关输出 → 分配诊断响应
条件	开关量输出功能 (→ 170) = 诊断响应
说明	定义达到何种诊断信息等级后开关输出响应。
选择	<ul style="list-style-type: none"> ■ 报警 ■ 报警或警告 ■ 警告
出厂设置	报警

* 是否可见与选型或设置有关

开启值



菜单路径	设置 → 高级设置 → 开关输出 → 开启值
条件	开关量输出功能 (→ 170) = 限定值
说明	定义开关点。如果定义的工艺参数超过这个数值输出关闭。
用户输入	带符号浮点数
出厂设置	0
附加信息	开关响应取决于开启值和关闭值参数的相对位置:

开启值 > 关闭值

- 测量值大于开启值时，输出关闭。
- 测量值小于关闭值时，输出打开。

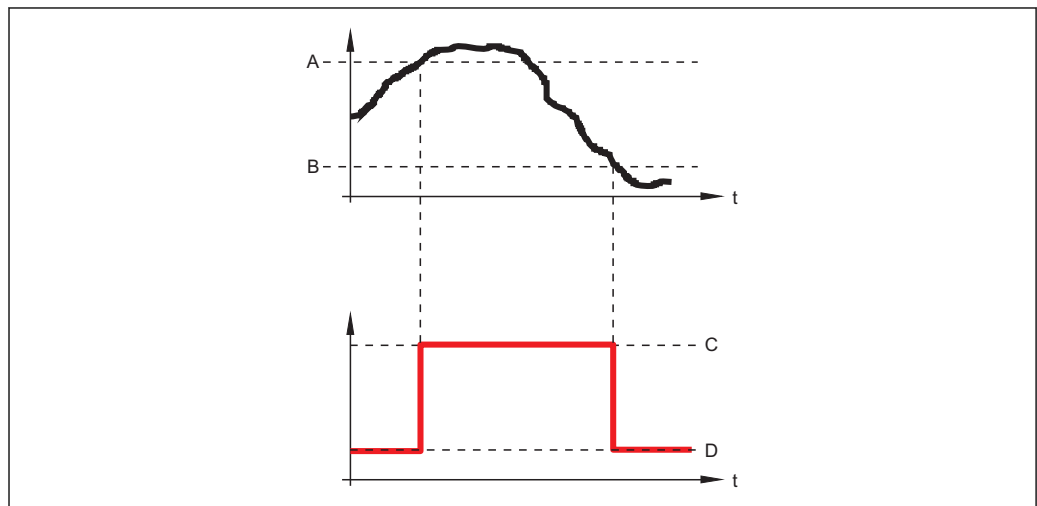

A0015585

- A 开启值
- B 关闭值
- C 输出关闭
- D 输出打开

开启值 < 关闭值

- 测量值小于开启值时，输出关闭。
- 测量值大于关闭值时，输出打开。

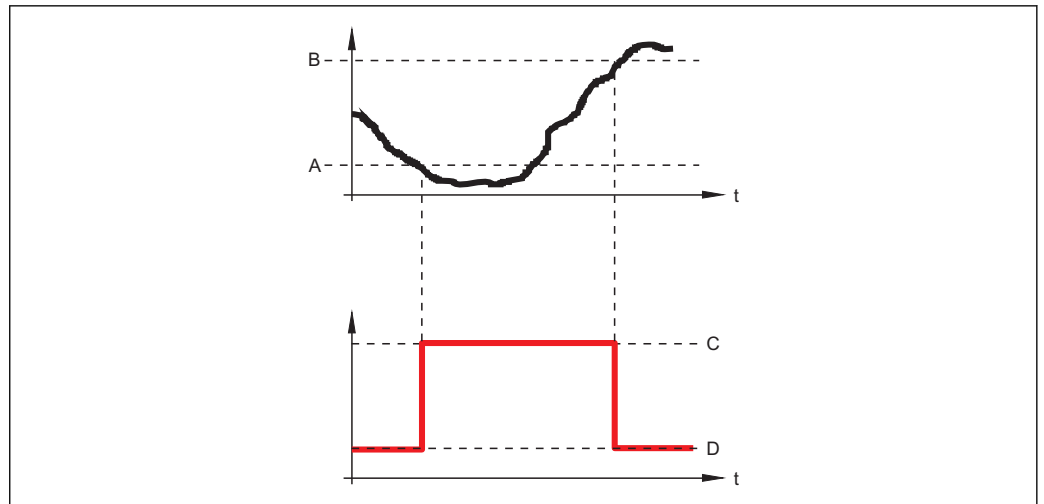

A0015586

- A 开启值
- B 关闭值
- C 输出关闭
- D 输出打开

开启延迟时间



菜单路径	设置 → 高级设置 → 开关输出 → 开启延迟时间
条件	<ul style="list-style-type: none"> ▪ 开关量输出功能 (→ 170) = 限定值 ▪ 分配限定值 (→ 171) ≠ 关
说明	输出开启前定义延迟时间。
用户输入	0.0 ... 100.0 s
出厂设置	0.0 s

关闭值



菜单路径	设置 → 高级设置 → 开关输出 → 关闭值
条件	开关量输出功能 (→ 170) = 限定值
说明	定义关闭点 如果指定的变量低于该点输出打开。
用户输入	带符号浮点数
出厂设置	0
附加信息	开关响应取决于开启值和关闭值参数的相对位置; 参见开启值 参数 (→ 172)。

关闭延迟时间

菜单路径	设置 → 高级设置 → 开关输出 → 关闭延迟时间
条件	<ul style="list-style-type: none"> ▪ 开关量输出功能 (→ 170) = 限定值 ▪ 分配限定值 (→ 171) ≠ 关
说明	输出关闭前定义延迟时间。
用户输入	0.0 ... 100.0 s
出厂设置	0.0 s

故障模式

菜单路径	设置 → 高级设置 → 开关输出 → 故障模式
条件	开关量输出功能 (→ 170) = 限定值或数字量输出
说明	定义故障状态下开关输出的状态。
选择	<ul style="list-style-type: none"> ▪ 当前状态 ▪ 打开 ▪ 关闭
出厂设置	打开
附加信息	

开关状态

菜单路径	设置 → 高级设置 → 开关输出 → 开关状态
说明	开关输出的状态。

反转输出信号



菜单路径	设置 → 高级设置 → 开关输出 → 反转输出信号
说明	否 开关输出功能按照上述参数定义输出 是 开关输出功能根据上述参数定义反转输出。
选择	<ul style="list-style-type: none"> ▪ 否 ▪ 是
出厂设置	否

附加信息

选项说明

- 否
开关量输出的响应如上所述。
- 是
相比于前面说明，状态**打开**和**关闭**反转。

“显示”子菜单

 仅当设备连接显示单元时显示显示子菜单。

菜单路径   设置 → 高级设置 → 显示

Language

菜单路径   设置 → 高级设置 → 显示 → Language

说明 设置显示语言。



选择

- English
- Deutsch *
- Français *
- Español *
- Italiano *
- Nederlands *
- Portuguesa *
- Polski *
- русский язык (Russian) *
- Svenska *
- Türkçe *
- 中文 (Chinese) *
- 日本語 (Japanese) *
- 한국어 (Korean) *
- Bahasa Indonesia *
- tiếng Việt (Vietnamese) *
- čeština (Czech) *

出厂设置 在产品选型表中的订购选项 500 中选择语言。
如果未选择语言: **English**

附加信息

显示格式

菜单路径   设置 → 高级设置 → 显示 → 显示格式

说明 选择显示模块中测量值的显示方式。

选择

- 1 个数值(最大字体)
- 1 个棒图+1 个数值
- 2 个数值
- 1 个数值(大)+2 个数值
- 4 个数值

出厂设置 1 个数值(最大字体)

* 是否可见与选型或设置有关

附加信息

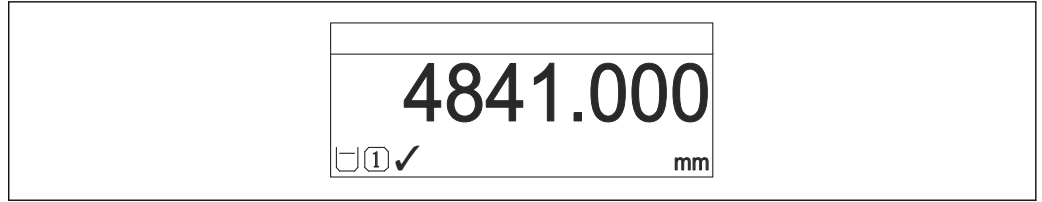

A0019963

53 “显示格式”=“1 个数值(最大字体)”

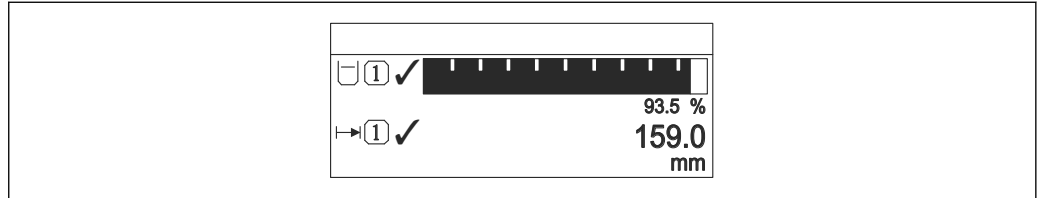

A0019964

54 “显示格式”=“1 个棒图+1 个数值”

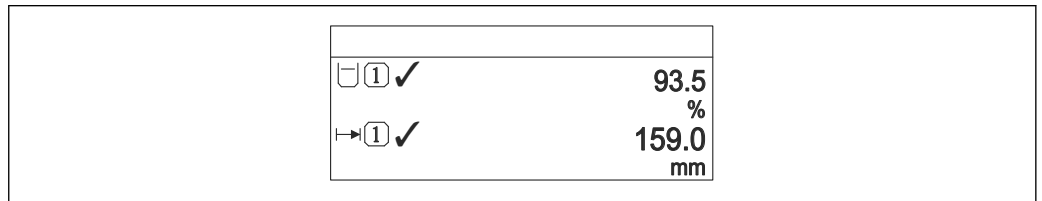

A0019965

55 “显示格式”=“2 个数值”

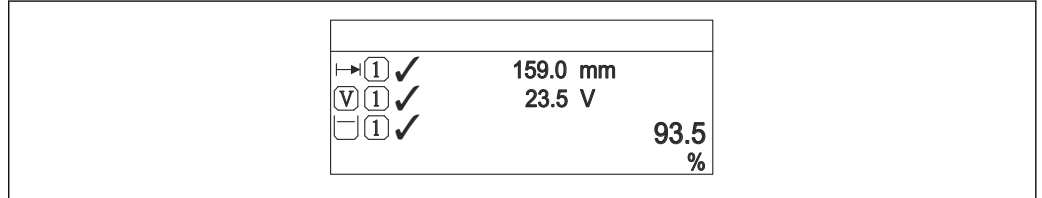

A0019966

56 “显示格式”=“1 个数值(大)+2 个数值”

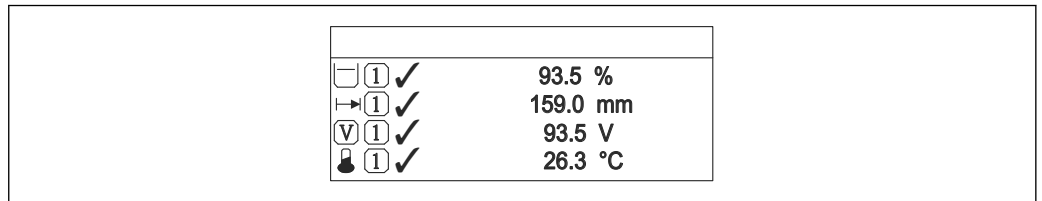

A0019968

57 “显示格式”=“4 个数值”

- i
■ 显示值 1 ... 4 →
☰ 178 参数设置显示单元上显示的测量值，及显示顺序。
- 超出当前显示模式允许显示的测量值数量时，显示单元上交替显示。在**显示间隔时间** 参数 (→ ☰ 178)中设置的下一次更改的显示时间。

显示值 1 ... 4



菜单路径	设置 → 高级设置 → 显示 → 显示值 1
说明	选择显示模块中显示的测量值。
选择	<ul style="list-style-type: none"> ■ 物位(或线性化值) ■ 距离 ■ 界面(或线性化值)* ■ 界面距离* ■ 上层介质厚度* ■ 电流输出 1 ■ 电流测量值 ■ 电流输出 2* ■ 端子电压 ■ 电子模块温度 ■ 电容测量值* ■ 模拟输出高级诊断 1 ■ 模拟输出高级诊断 2
出厂设置	液位测量 <ul style="list-style-type: none"> ■ 显示值 1: 物位(或线性化值) ■ 显示值 2: 距离 ■ 显示值 3: 电流输出 1 ■ 显示值 4: 无

小数位数 1 ... 4



菜单路径	设置 → 高级设置 → 显示 → 小数位数 1
说明	此选项不会影响设备测量和计算的精度。
选择	<ul style="list-style-type: none"> ■ X ■ X.X ■ X.XX ■ X.XXX ■ X.XXXX
出厂设置	X.XX
附加信息	设置不会影响测量或设备的测量精度。

显示间隔时间

菜单路径	设置 → 高级设置 → 显示 → 显示间隔时间
说明	设置测量值交替显示的间隔。

* 是否可见与选型或设置有关

用户输入	1 ... 10 s
出厂设置	5 s
附加信息	仅当所选测量值超出数值时，参数方有效，同时按照所选显示格式显示。

显示阻尼时间



菜单路径	☰☰ 设置 → 高级设置 → 显示 → 显示阻尼时间
说明	设置对测量值波动的显示响应时间。
用户输入	0.0 ... 999.9 s
出厂设置	0.0 s

标题栏



菜单路径	☰☰ 设置 → 高级设置 → 显示 → 标题栏
说明	选择现场显示的标题文本。
选择	<ul style="list-style-type: none"> ■ 设备位号 ■ 自定义文本
出厂设置	设备位号

附加信息

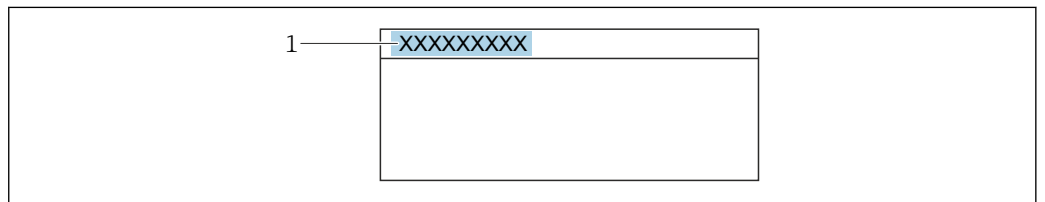



A0029422

1 显示屏上的标题文本位置

选项说明

- **设备位号**
在**设备位号**参数 (→ ☰ 134)中设置
- **自定义文本**
在**标题名称**参数 (→ ☰ 180)中设置

标题名称 

菜单路径   设置 → 高级设置 → 显示 → 标题名称

条件 **标题栏 (→ 179) = 自定义文本**

说明 输入显示标题名称。

出厂设置 -----

附加信息 可显示字符数取决于所使用的字符。

分隔符 

菜单路径   设置 → 高级设置 → 显示 → 分隔符



说明 选择显示数值的小数分隔符。

选择

- .
- ,

出厂设置 .

数值格式 

菜单路径   设置 → 高级设置 → 显示 → 数值格式

说明 选择显示的数字格式。



选择

- 十进制
- ft-in-1/16"

出厂设置 十进制

附加信息 **ft-in-1/16"** 选项仅对距离单位有效。



菜单中小数位 

菜单路径   设置 → 高级设置 → 显示 → 菜单中小数位







说明 选择操作菜单中数值的小数位。

选择	<ul style="list-style-type: none"> ■ X ■ X.X ■ X.XX ■ X.XXX ■ X.XXXX
出厂设置	X.XXXX
附加信息	<ul style="list-style-type: none"> ■ 仅在操作菜单中有效（例如空标、满标），但是测量值显示无效。测量值显示的小数点位数在小数位数 1 ... 4 →  178 参数中定义。 ■ 设置不会影响测量精度或计算。

背光显示

菜单路径	  设置 → 高级设置 → 显示 → 背光显示
条件	设备带 SD03 现场显示单元（带按键）。
说明	打开/关闭现场显示屏背光。
选择	<ul style="list-style-type: none"> ■ 关闭 ■ 打开
出厂设置	关闭
附加信息	<p>选项说明</p> <ul style="list-style-type: none"> ■ 关闭 关闭背光。 ■ 打开 打开背光。 <p> 不考虑此参数设置，供电电压过低时，仪表自动关闭背光显示。</p>

显示对比度

菜单路径	  设置 → 高级设置 → 显示 → 显示对比度
说明	根据环境条件(如环境光线或观看角度)调节显示模块的对比度。
用户输入	20 ... 80 %
出厂设置	取决于显示:
附加信息	<p> 通过按键设置对比度。</p> <ul style="list-style-type: none"> ■ 变暗: 同时按下键和键。 ■ 变亮: 同时按下键和键。

“显示备份设置”子菜单

 仅当设备连接显示单元时，显示此子菜单。

设备设置可以在特定时间点保存在显示模块中（备份文件）。如需要，保存的设置可以重新存储在设备中，例如将设备复位至某自定义状态。通过显示模块还可以将设置传输至相同型号的不同设备中。

菜单路径  设置 → 高级设置 → 显示备份设置

工作时间

菜单路径  设置 → 高级设置 → 显示备份设置 → 工作时间

说明 显示设备累积工作时间。

附加信息 最长时间
9999 d (≈ 27 年)

最近备份

菜单路径  设置 → 高级设置 → 显示备份设置 → 最近备份

说明 显示最后一次数据备份到显示模块的时间。

设置管理

菜单路径  设置 → 高级设置 → 显示备份设置 → 设置管理

说明 选择管理存储在显示模块中数据的操作。

选择

- 取消
- 生成备份
- 还原
- 复制
- 比较
- 清除备份

出厂设置 取消

附加信息

选项说明

- **取消**
不执行操作，用户退出功能参数。
- **生成备份**
将 HistoROM（设备自带）中保存的当前设备设置备份文件保存在设备的显示单元中。
- **还原**
将最新设备设置备份文件从显示单元复制到设备的 HistoROM 中。
- **复制**
通过变送器显示单元将变送器设置复制到另一台仪表中。下列参数与测量点相关，不在变送器设置中：
 - HART 日期代码
 - HART 短标签
 - HART 消息
 - HART 描述符
 - HART 地址
 - 设备位号
 - 介质类型
- **比较**
比较显示单元中保存的仪表设置和 HistoROM 中的当前仪表设置。比较结果显示在**比较结果**参数 (→  183) 中。
- **清除备份**
删除仪表显示单元中的仪表设置备份。



 在操作过程中不得通过现场显示单元编辑设置，并同时显示进程状态信息。

 使用**还原**选项将现有备份复位至仪表中时，部分仪表功能可能失效。在有些情形下，仪表复位也不能恢复至最初状态。

为了向不同设备传输设置应使用**复制**选项。

备份状态

菜单路径



  设置 → 高级设置 → 显示备份设置 → 备份状态

说明

显示当前正在进行的备份操作。

比较结果

菜单路径

  设置 → 高级设置 → 显示备份设置 → 比较结果

说明

比较当前设备参数和显示模块中的备份信息。

附加信息

显示选项说明

- **设置一致**
HistoROM 存储的当前设备设置文件与显示模块中的备份文件相同。
- **设置不一致**
HistoROM 存储的当前设备设置文件与显示模块中的备份文件不相同。
- **无可用的备份**
显示模块中的 HistoROM 中未存储设置备份文件。

- **备份文件损坏**

HistoROM 存储的当前设备设置文件损坏，或与显示模块中的备份不兼容。



- **检测未完成**

HistoROM 存储的当前设备设置文件未与显示模块中的备份文件比对。

- **数据集不兼容**











数据集不兼容，不能比较。



 设置**设置管理** (→  **182**) = **比较**，启动比较。

 通过 **设置管理** (→  **182**) = **复制**将变送器设置复制到不同的设备时，HistoROM 中的新设备设置仅与显示模块部分相同：不复制传感器特定属性（例如抑制曲线）。因此，比较结果将为**设置不一致**。

“管理员”子菜单

菜单路径  设置 → 高级设置 → 管理员

设置访问密码 	
菜单路径	 设置 → 高级设置 → 管理员 → 设置访问密码
说明	定义用于参数写访问的代码。
用户输入	0 ... 9999
出厂设置	0
附加信息	<p> 工厂设置未更改，或将访问密码设置为 0 时，参数不受写保护，且设置参数始终可以被修改。用户以维护角色登录。</p> <p> 写保护适用于文档中带图标的所有参数。在现场显示中，参数前的图标标识此参数受写保护。</p> <p> 一旦设置访问密码，只有在输入访问密码功能参数中输入访问密码输入访问密码参数 (→  143)方能更改写保护参数。</p> <p> 如丢失用户访问密码，请咨询 Endress+Hauser 当地销售中心。</p> <p> 显示单元操作：仅当在确认访问密码参数 (→  187)中设置后，新访问密码方有效。</p>

设备复位 	
菜单路径	  设置 → 高级设置 → 管理员 → 设备复位
说明	复位设备设置至设置状态-整体或部分。
选择	<ul style="list-style-type: none"> ■ 取消 ■ 恢复工厂设置 ■ 复位至出厂设置 ■ 仅复位基本参数设置 ■ 复位至传感器缺省设置 ■ 重启设备
出厂设置	取消
附加信息	<p>选项说明</p> <ul style="list-style-type: none"> ■ 取消 不记录 ■ 恢复工厂设置 所有参数复位至订购的工厂设置。 ■ 复位至出厂设置 所有参数复位至出厂设置。订购用户自定义设置时，出厂设置可能与工厂设置不一样。 仅当订购用户自定义设置时，显示此选项。

- **仅复位基本参数设置**
所有用户自定义功能参数复位至工厂设置。但是，服务功能参数保持不变。
- **复位至传感器缺省设置**
每个测量相关的参数复位至工厂设置。但是，服务功能参数和通信类参数保持不变。
- **重启设备**
重启将存储单元 (RAM) 中储存的每个参数复位值工厂设置 (例如测量值参数)。设备设置保持不变。

“设置访问密码”向导

 仅当通过现场显示操作时，方提供**设置访问密码**向导。通过调试软件操作时，**设置访问密码**参数在**管理员**子菜单中。**确认访问密码**参数不适用通过调试软件操作。

菜单路径  设置 → 高级设置 → 管理员 → 设置访问密码

设置访问密码

菜单路径  设置 → 高级设置 → 管理员 → 设置访问密码 → 设置访问密码

说明 →  185

确认访问密码

菜单路径  设置 → 高级设置 → 管理员 → 设置访问密码 → 确认访问密码

说明 确认输入密码。

用户输入 0 ... 9999

出厂设置 0

17.5 “诊断”菜单

菜单路径  诊断

当前诊断信息



菜单路径  诊断 → 当前诊断信息

说明 显示当前诊断信息。

附加信息 显示包括：

- 事件响应图标
- 诊断响应代码
- 发生操作时间
- 事件信息

 同时出现多条信息时，显示优先级最高的信息。

 可能的原因和补救措施可以通过显示上的图标查看。

时间戳

菜单路径  诊断 → 时间戳

说明 显示当前有效诊断信息的时间戳。



上一条诊断信息

菜单路径  诊断 → 上一条诊断信息

说明 显示打开当前信息前的最后一条诊断信息。

附加信息 显示包括：



- 事件响应图标
- 诊断响应代码
- 发生操作时间
- 事件文本

 显示条件仍适用。可能的原因和补救措施可以通过显示上的图标查看。

时间戳

菜单路径	 诊断 → 时间戳
说明	显示上一条诊断信息的时间戳。

重启后的工作时间

菜单路径	  诊断 → 重启后的工作时间
说明	显示自上次重启后设备的工作时间。

工作时间

菜单路径	  诊断 → 工作时间
说明	显示设备累积工作时间。
附加信息	最长时间 9999 d (≈ 27 年)

17.5.1 “诊断列表”子菜单

菜单路径   诊断 → 诊断列表

诊断 1 ... 5

菜单路径

  诊断 → 诊断列表 → 诊断 1

说明

显示优先级最高的五条当前诊断信息。

附加信息

显示包括:

- 事件响应图标
- 诊断响应代码
- 发生操作时间
- 事件信息

时间戳 1 ... 5

菜单路径

 诊断 → 诊断列表 → 时间戳

说明

诊断信息的时间戳。



17.5.2 “事件日志”子菜单

 仅当通过现场显示单元时才提供**事件日志**子菜单。使用 FieldCare 操作时，在 FieldCare 功能“事件列表 / HistoROM”中显示日志记录。

菜单路径  诊断 → 事件日志

选项







菜单路径	 诊断 → 事件日志 → 选项
说明	设置在事件列表子菜单中显示的事件信息类别。
选择	<ul style="list-style-type: none"> ▪ 全部 ▪ 故障(F) ▪ 功能检查(C) ▪ 超出规格(S) ▪ 需要维护(M) ▪ 信息(I)
出厂设置	全部
附加信息	<p> 此参数仅用于通过现场显示操作。</p> <ul style="list-style-type: none"> ▪ 按照 NAMUR NE 107 标准分类状态信号。

“事件列表”子菜单

事件列表子菜单显示**选项**参数(→  191)中选择的已发生事件历史的类别。按照升序序列最多显示 100 个事件。

下列图标标识事件是否发生或结束：

- ：事件已发生
- ：事件已结束

 导致信息和补救指南信息可以通过按钮查看。

显示格式

- I类事件信息：事件信息、事件文本、“记录事件”图标和事件发生时间
- F、M、C、S类事件信息(状态信号)：诊断事件、事件文本、“记录事件”图标和事件发生时间

菜单路径  诊断 → 事件日志 → 事件列表

17.5.3 “设备信息”子菜单

菜单路径  诊断 → 设备信息

设备位号

菜单路径  诊断 → 设备信息 → 设备位号

说明 输入测量点名称。



出厂设置 FMP5x

序列号

菜单路径  诊断 → 设备信息 → 序列号

说明 显示测量设备的序列号。

附加信息

-  **使用序列号**
 - 快速识别设备，例如联系 Endress+Hauser 时
 - 通过 Device Viewer 查看设备特定信息：www.endress.com/deviceviewer
-  铭牌上也标识有序列号。

固件版本号

菜单路径  诊断 → 设备信息 → 固件版本号

说明 显示安装的设备固件版本号。

用户界面 xx.yy.zz

附加信息  固件版本号仅在最后两位数字不同时 (“zz”)，对功能或操作无影响。

设备名称

菜单路径  诊断 → 设备信息 → 设备名称

说明 显示变送器名称。

订货号		
菜单路径	  诊断 → 设备信息 → 订货号	
说明	显示设备订货号。	
附加信息	订货号来源于扩展订货号，包括产品选型表中的所有设备订购选项。相反，设备订购选项无法直接从订货号中获取。	
扩展订货号 1 ... 3		
菜单路径	  诊断 → 设备信息 → 扩展订货号 1	
说明	显示扩展订货号的三个部分。	
附加信息	扩展订货号显示产品选型表的所有订购选项，是设备的唯一标识。	
设备修订版本号		
菜单路径	  诊断 → 设备信息 → 设备修订版本号	
说明	显示设备在 HART 通信组织中注册的修订版本号。	
附加信息	设备修订版本号用于为设备分配正确的设备描述文件 (DD) 。	
设备 ID		
菜单路径	  诊断 → 设备信息 → 设备 ID	
说明	显示设备 ID，用于 Hart 网络设备定义。	
附加信息	除了设备类型和制造商 ID，设备 ID 可唯一的设备标识 (唯一 ID)，明确区分每一台 HART 设备。	
设备类型		
菜单路径	  诊断 → 设备信息 → 设备类型	
说明	显示在 HART 通信组织中注册的测量设备的设备类型。	
附加信息	设备类型需要为设备分配正确的设备描述文件 (DD) 。	

制造商 ID

菜单路径 诊断 → 设备信息 → 制造商 ID**说明**

在功能参数中查看集成至 HART 通信组织网络中的测量仪表的制造商 ID。

用户界面

2 位十六进制数

出厂设置

0 x 11 (Endress+Hauser)

17.5.4 “测量值”子菜单

菜单路径   诊断 → 测量值

距离

菜单路径   诊断 → 测量值 → 距离

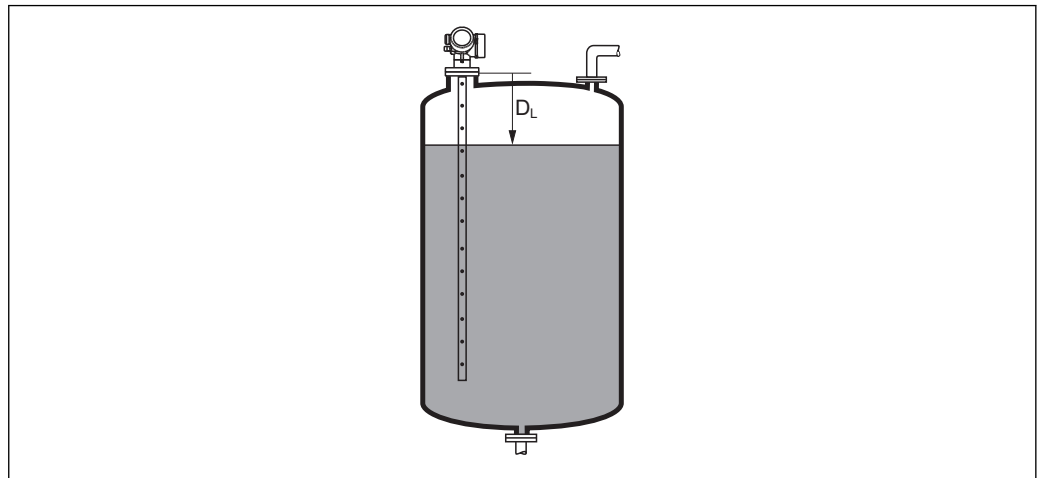

说明 显示参考点（法兰或螺纹连接的下端面）至物位间的距离测量值 D_L 。

附加信息



A0013198



 58 液位测量时的距离

 在**距离单位**参数(→  134)中定义单位。

物位(或线性化值)

菜单路径   诊断 → 测量值 → 物位(或线性化值)

说明 显示线性化物位值。



附加信息  通过**线性化单位**参数确定单位。→  152

输出电流 1 ... 2



菜单路径   诊断 → 测量值 → 输出电流 1 ... 2

说明 显示输出电流的实际计算值。

电流测量值 1

菜单路径	  诊断 → 测量值 → 电流测量值 1
条件	仅适用电流输出 1
说明	显示当前电流输出值。

端子电压 1

菜单路径	  诊断 → 测量值 → 端子电压 1
说明	显示输出端的当前端子电压。

17.5.5 “数据日志”子菜单

菜单路径  诊断 → 数据日志

分配通道 1 ... 4

菜单路径  诊断 → 数据日志 → 分配通道 1 ... 4

说明 为登录频道分配一个过程变量。

选择

- 关
- 物位(或线性化值)
- 距离
- 未滤波空间距离
- 界面(或线性化值)*
- 界面距离*
- 未滤波界面距离
- 上层介质厚度*
- 电流输出 1
- 电流测量值
- 电流输出 2*
- 端子电压
- 电子模块温度
- 电容测量值*
- 回波强度
- 相对回波强度
- 界面回波强度*
- 相对界面回波强度*
- EOP 回波强度
- EOP 回波偏移
- 信号噪声
- 介电常数计算值*
- 模拟输出高级诊断 1
- 模拟输出高级诊断 2

出厂设置 关

附加信息 总共可以录入 1000 个测量值。因此：

- 使用 1 个日志通道时，为 1000 个数据点
- 使用 2 个日志通道时，为 500 个数据点
- 使用 3 个日志通道时，为 333 个数据点
- 使用 4 个日志通道时，为 250 个数据点

达到最大数据点时，数据日志中最老的数据点会循环被覆盖，始终保证日志中有 1000、500、333 或 250 个最新的测量值（环级储存原理）。

 如果在此参数中选择新选项删除日志数据。

* 是否可见与选型或设置有关

日志记录间隔时间 🔒	
菜单路径	<ul style="list-style-type: none"> 📄 诊断 → 数据日志 → 日志记录间隔时间 📄 诊断 → 数据日志 → 日志记录间隔时间
说明	为登录数据定义记录间隔，此值定义了存储单元中单个数据点间的时间间隔。
用户输入	1.0 ... 3 600.0 s
出厂设置	30.0 s
附加信息	<p>设置数据日志中的每个数据点的间隔，最大可记录过程时间 T_{log}：</p> <ul style="list-style-type: none"> ■ 使用 1 个日志通道时： $T_{log} = 1000 t_{log}$ ■ 使用 2 个日志通道时： $T_{log} = 500 t_{log}$ ■ 使用 3 个日志通道时： $T_{log} = 333 t_{log}$ ■ 使用 4 个日志通道时： $T_{log} = 250 t_{log}$ <p>达到时间后，数据日志中最老的数据点循环被覆盖，例如时间 T_{log} 始终保留在存储单元中（环级储存原理）。</p> <p> 如果更改此参数改变，删除日志数据。</p> <p>实例</p> <p>使用 1 个日志通道时</p> <ul style="list-style-type: none"> ■ $T_{log} = 1000 \cdot 1 s = 1000 s \approx 16.5 min$ ■ $T_{log} = 1000 \cdot 10 s = 10000 s \approx 2.75 h$ ■ $T_{log} = 1000 \cdot 80 s = 80000 s \approx 22 h$ ■ $T_{log} = 1000 \cdot 3600 s = 3600000 s \approx 41 d$
清除日志数据 🔒	
菜单路径	<ul style="list-style-type: none"> 📄 诊断 → 数据日志 → 清除日志数据 📄 诊断 → 数据日志 → 清除日志数据
说明	清除所有登录信息。
选择	<ul style="list-style-type: none"> ■ 取消 ■ 清除数据
出厂设置	取消

“显示通道 1 ... 4”子菜单

i 显示通道 1 ... 4 子菜单仅适用于通过现场显示单元操作。使用 FieldCare 操作时，在 FieldCare 功能“事件列表 / HistoROM”中显示日志记录。

显示通道 1 ... 4 子菜单查看相关通道的日志记录历史。

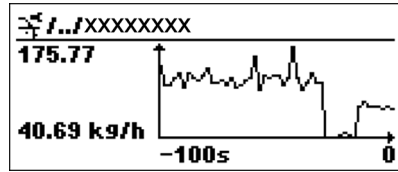

- x 轴：取决于选择的通道数，显示过程变量的 250...1000 个过程变量。
- y 轴：显示合适的测量值量程，始终适用正在测量的过程。

i 同时按下 \oplus 和 \ominus ，返回操作菜单。

菜单路径 $\oplus \ominus$ 诊断 → 数据日志 → 显示通道 1 ... 4

17.5.6 “仿真”子菜单

仿真 子菜单用于仿真特定测量值或其他条件。有助于检查设备的正确设置和连接控制单元。

可仿真条件

仿真条件	相关参数
过程变量的特定值	<ul style="list-style-type: none">▪ 分配测量变量 (→ 202)▪ 过程变量值 (→ 202)
输出电流的特定值	<ul style="list-style-type: none">▪ 电流输出仿真 (→ 202)▪ 电流输出值 (→ 203)
开关量输出的特定状态	<ul style="list-style-type: none">▪ 开关量输出仿真 (→ 203)▪ 开关状态 (→ 203)
报警关闭	设备报警仿真 (→ 204)

子菜单结构

菜单路径  专家 → 诊断 → 仿真

▶ 仿真	
分配测量变量	→  202
过程变量值	→  202
电流输出仿真 1 ... 2	→  202
电流输出值 1 ... 2	→  203
开关量输出仿真	→  203
开关状态	→  203
设备报警仿真	→  204

参数说明

菜单路径  专家 → 诊断 → 仿真

分配测量变量 

菜单路径  专家 → 诊断 → 仿真 → 分配测量变量

- 选择
- 关
 - 物位
 - 界面*
 - 上层介质厚度*
 - 物位(或线性化值)
 - 界面(或线性化值)
 - 厚度(或线性化的值)

出厂设置 关

- 附加信息
- 仿真变量值在**过程变量值**参数(→  202)中定义。
 - **分配测量变量 ≠ 关**时, 打开仿真。标识为功能检查 (C) 类诊断信息。

过程变量值 

菜单路径  专家 → 诊断 → 仿真 → 过程变量值

条件 **分配测量变量 (→  202) ≠ 关**

用户输入 带符号浮点数

出厂设置 0

附加信息 后续测量值处理和信号输出均使用此仿真值。通过此方式可以验证测量设备设置是否正确。

电流输出仿真 1 ... 2 

菜单路径  专家 → 诊断 → 仿真 → 电流输出仿真 1 ... 2

说明 切换电流输出打开和关闭的仿真。



- 选择
- 关
 - 开

出厂设置 关

* 是否可见与选型或设置有关

附加信息 当前仿真通过功能检查 (C) 类别显示诊断信息。

电流输出值 1 ... 2

菜单路径   专家 → 诊断 → 仿真 → 电流输出值 1 ... 2

条件 电流输出仿真 (→  202) = 开



说明 定义仿真电流输出值。

用户输入 3.59 ... 22.5 mA

出厂设置 3.59 mA

附加信息 电流输出为中的设置值。通过此方式验证电流输出正确调节和下游开关设备的正确功能。

开关量输出仿真

菜单路径   专家 → 诊断 → 仿真 → 开关量输出仿真

说明 切换开关量输出打开和关闭的仿真。

选择

- 关
- 开

出厂设置 关

开关状态

菜单路径   专家 → 诊断 → 仿真 → 开关状态

条件 开关量输出仿真 (→  203) = 开

说明 开关输出的状态。

选择

- 打开
- 关闭

出厂设置 打开

附加信息 开关状态为此参数中设置的数值。用于帮助检查连接控制单元的正确操作。

设备报警仿真

菜单路径	专家 → 诊断 → 仿真 → 设备报警仿真
说明	切换设备报警开和关。
选择	<ul style="list-style-type: none">■ 关■ 开
出厂设置	关
附加信息	选择开选项时，设备触发报警。帮助在出现报警情形下检查正确输出响应。 在诊断消息 C484 故障模式仿真 中标识当前仿真。



诊断事件仿真

菜单路径	专家 → 诊断 → 仿真 → 诊断事件仿真
说明	选择需要模拟的诊断事件. 注意：停止模拟请选择“关闭”。
出厂设置	关
附加信息	通过现场显示操作时，可以按照事件类别在选择列表中筛选（ 诊断事件分类 参数）。



17.5.7 “设备检查”子菜单

菜单路径   诊断 → 设备检查



开始检查

菜单路径	  诊断 → 设备检查 → 开始检查
说明	启动设备检查。
选择	<ul style="list-style-type: none"> ▪ 否 ▪ 是
出厂设置	否
附加信息	出现回路丢失时，不能执行设备检查。

检查结果

菜单路径	  诊断 → 设备检查 → 检查结果
说明	显示设备检查结果。
附加信息	<p>显示选项说明</p> <ul style="list-style-type: none"> ▪ 安装正确 测量不受限。 ▪ 精度降低 可以测量。但是，受信号强度的影响，精度可能会降低。 ▪ 可靠性降低 可以进行测量。但是，存在回波丢失的风险。检查仪表的安装位置和介质的介电常数。 ▪ 检测未完成 未执行设备检查。

上一次检查时间

菜单路径	  诊断 → 设备检查 → 上一次检查时间
说明	显示最后指定的设备检查的运行时间。

物位信号

菜单路径	☰☰ 诊断 → 设备检查 → 物位信号
条件	已执行设备检查。
说明	显示界面信号的仪表检查结果。
用户界面	<ul style="list-style-type: none">■ 检测未完成■ 不正常■ 正常
附加信息	物位信号 = 不正常时 ：检查仪表的安装位置和介质的介电常数。

参考信号

菜单路径	☰☰ 诊断 → 设备检查 → 参考信号
条件	已执行设备检查。
说明	显示发射信号显示检查的检查结果。
用户界面	<ul style="list-style-type: none">■ 检测未完成■ 不正常■ 正常
附加信息	参考信号 = 不正常时 ：检查仪表的安装位置。非金属容器中使用金属盘或金属法兰。

17.5.8 “Heartbeat”子菜单

 **Heartbeat** 子菜单仅适用于通过 **FieldCare** 或 **DeviceCare** 操作。包含所有心跳校验和心跳监测应用软件包的设置向导。

详细信息
SD01872F

菜单路径

 诊断 → Heartbeat

索引

图标

《安全指南》 (XA) 12

A

安全设置 (子菜单) 158

安全指南

 基本要求 10

B

Bluetooth®无线技术 61

包络线显示 75

备份状态 (参数) 183

备件 104

 铭牌 104

背光显示 (参数) 181

被测介质 10

比较结果 (参数) 183

变送器

 旋转显示单元 42

 旋转显示模块 42

变送器外壳

 旋转 41

标题栏 (参数) 179

标题名称 (参数) 180

表格模式 (参数) 155

补救措施

 查看 95

 关闭 95

C

CE 认证 11

菜单

 设置 134

 诊断 188

菜单中小数位 (参数) 180

参考信号 (参数) 206

参数访问权限

 读允许 64

 写允许 64

操作安全 10

操作单元 68

 诊断信息 94

测量值 (子菜单) 195

测量值图标 70

产品安全 11

储罐类型 (参数) 134

D

DD 文件 76

DIP 开关

 参见 写保护开关

代码错误 (参数) 162

当前探杆/缆长度 (参数) 163, 165

当前抑制距离 (参数) 139

当前诊断信息 (参数) 188

导波管 30

地下罐 31

电流测量值 1 (参数) 196

电流模式 (参数) 167

电流输出 1 ... 2 (子菜单) 166

电流输出仿真 1 ... 2 (参数) 202

电流输出值 1 ... 2 (参数) 203

电子腔外壳

 设计 16

调整探头长度 (参数) 164, 165

订货号 (参数) 193

读允许 64

端子电压 1 (参数) 196

F

FHX50 60

FV 值 (HART 设备参数) 76

反转输出信号 (参数) 174

返回 105

仿真 (子菜单) 201, 202

访问密码 64

 错误输入 64

访问状态工具 (参数) 142

非金属罐 33

废弃 105

分隔符 (参数) 180

分配测量变量 (参数) 202

分配电流输出 (参数) 166

分配通道 1 ... 4 (参数) 197

分配限定值 (参数) 171

分配诊断响应 (参数) 171

分配状态 (参数) 170

服务接口 (CDI) 62

附件

 服务类 114

 设备专用 106

 通信类 113

复位写保护 (参数) 162

G

杆式探头

 截短 37

 设计 15

 弯曲强度 23

干扰抑制 (向导) 141

高级设置 (子菜单) 142

隔热 36

更换设备 104

工具 37

工作场所安全 10

工作时间 (参数) 182, 189

固定电流 (参数) 167

固定杆式探头 29

固定缆式探头 28

固件版本号 (参数) 192

故障电流 (参数) 168

故障模式 (参数) 168, 174

故障排除 90

关闭 SIL/WHG (向导) 162
 关闭延迟时间 (参数) 174
 关闭值 (参数) 173
 管理设备设置 88
 管理员 (子菜单) 185
 过程变化 (参数) 145
 过程变量值 (参数) 202
 过程特性 (参数) 146
 过电压保护
 概述 55

H

HART 62
 HART 集成 76
 HART 设备参数 76
 Heartbeat (子菜单) 207
 恒定值 (参数) 158

J

检查结果 (参数) 205
 键盘锁
 打开 67
 关闭 67
 介质分组 (参数) 135
 介质类型 (参数) 144
 介质属性 (参数) 144
 距离 (参数) 137, 141, 195
 距离单位 (参数) 134
 距离调整 (参数) 138, 141

K

开关量输出仿真 (参数) 203
 开关量输出功能 (参数) 170
 开关输出 (子菜单) 170
 开关状态 (参数) 174, 203
 开启延迟时间 (参数) 173
 开启值 (参数) 172
 开始检查 (参数) 205
 空标 (参数) 135
 扩展订货号 1 (参数) 193

L

Language (参数) 176
 缆式探头
 安装 39
 截短 37
 设计 15
 张力负载 23
 螺纹连接 38

M

满标 (参数) 136
 盲区距离 (参数) 147, 159

P

PV 值 (HART 设备参数) 76
 旁通管 30
 旁通管/导波管管径 (参数) 135
 偏置量 (参数) 147

Q

启用线性化表格 (参数) 157
 清除日志数据 (参数) 198
 清洗 103
 确认 SIL/WHG (向导) 161
 确认访问密码 (参数) 187

R

人员要求 10
 日志记录间隔时间 (参数) 198

S

SV 值 (HART 设备参数) 76
 筛选事件日志 100
 上一次检查时间 (参数) 205
 上一条诊断信息 (参数) 188
 设备 ID (参数) 193
 设备报警仿真 (参数) 204
 设备复位 (参数) 185
 设备检查 (子菜单) 205
 设备类型 (参数) 193
 设备描述文件 76
 设备名称 (参数) 192
 设备位号 (参数) 134, 192
 设备信息 (子菜单) 192
 设备修订版本号 (参数) 193
 设置
 操作语言 82
 管理设备设置 88
 设置 (菜单) 134
 设置操作语言 82
 设置访问密码 64
 设置访问密码 (参数) 185, 187
 设置访问密码 (向导) 187
 设置管理 (参数) 182
 生成抑制 (参数) 140, 141
 失波输出模式 (参数) 158
 时间戳 (参数) 188, 189, 190
 事件等级
 说明 93
 图标 93
 事件历史 99
 事件列表 99
 事件列表 (子菜单) 191
 事件日志 (子菜单) 191
 事件信息 94
 输出电流 1 ... 2 (参数) 169, 195
 输入访问密码 (参数) 143
 输入符 72
 数据日志 (子菜单) 197
 数值格式 (参数) 180
 锁定状态 (参数) 142
 锁定状态的显示图标 69

T

TV 值 (HART 设备参数) 76
 探头接地 (参数) 163
 探头设置 (子菜单) 163
 探头长度修正 (向导) 165

- 图标
 - 校正用 72
 - 在文本编辑器和数字编辑器中 72
- W**
- W@M 设备浏览器 104
- 外部安装 34
- 外部清洗 103
- 外壳
 - 设计 16
 - 旋转 41
- 维护 103
- 文本菜单 74
- 文档功能 5
- 文档资料
 - 功能 5
- 物位 (参数) 137, 156
- 物位 (子菜单) 144
- 物位 (或线性化值) (参数) 153, 195
- 物位测量设置 83
- 物位测量时的安装位置 20
- 物位单位 (参数) 146
- 物位信号 (参数) 206
- X**
- 系统组件 114
- 显示 (子菜单) 176
- 显示备份设置 (子菜单) 182
- 显示单元 68
- 显示对比度 (参数) 181
- 显示格式 (参数) 176
- 显示间隔时间 (参数) 178
- 显示屏访问状态 (参数) 142
- 显示通道 1 ... 4 (子菜单) 199
- 显示与操作单元 FHX50 60
- 显示值 1 (参数) 178
- 显示阻尼时间 (参数) 179
- 现场显示单元 59
 - 参见 在报警状态下
 - 参见 诊断信息
- 线性表参数对 (参数) 156
- 线性化 (子菜单) 149, 150, 151
- 线性化单位 (参数) 152
- 线性化类型 (参数) 151
- 向导
 - 干扰抑制 141
 - 关闭 SIL/WHG 162
 - 确认 SIL/WHG 161
 - 设置访问密码 187
 - 探头长度修正 165
- 小数位数 1 (参数) 178
- 斜率 (参数) 159
- 写保护
 - 通过访问密码 64
 - 通过写保护开关 65
- 写保护开关 65
- 写允许 64
- 信号强度 (参数) 138
- 修理理念 104
- 序列号 (参数) 192
- 旋转显示单元 42
- 旋转显示模块 42
- 选项 (参数) 191
- Y**
- 一致性声明 11
- 抑制距离 (参数) 139, 141
- 应用 10
 - 其他风险 10
- 硬件写保护开关 65
- 远程操作 62
- Z**
- 诊断
 - 图标 93
 - 诊断 (菜单) 188
 - 诊断 1 (参数) 190
 - 诊断列表 97
 - 诊断列表 (子菜单) 190
 - 诊断事件 93, 94
 - 在调试软件中 96
 - 诊断事件仿真 (参数) 204
 - 诊断信息 93
 - 直径 (参数) 154
 - 指定用途 10
 - 制造商 ID (参数) 194
 - 重启后的工作时间 (参数) 189
 - 注册商标 9
 - 状态信号 69, 93
 - 锥体高度 (参数) 154
 - 自定义文本 (参数) 153
 - 自定义值 (参数) 157
 - 子菜单
 - Heartbeat 207
 - 安全设置 158
 - 测量值 195
 - 电流输出 1 ... 2 166
 - 仿真 201, 202
 - 高级设置 142
 - 管理员 185
 - 开关输出 170
 - 设备检查 205
 - 设备信息 192
 - 事件列表 99, 191
 - 事件日志 191
 - 数据日志 197
 - 探头设置 163
 - 物位 144
 - 显示 176
 - 显示备份设置 182
 - 显示通道 1 ... 4 199
 - 线性化 149, 150, 151
 - 诊断列表 190
- 子菜单的显示图标 69
- 阻尼时间输出 (参数) 167
- 最大值 (参数) 154
- 最近备份 (参数) 182



71421882

中国E+H技术销售服务中心 www.ainstru.com

电话: 18923830905

邮箱: sales@ainstru.com
